



## Datenblatt AM 1200 V

Technische Daten	Filterklass	30 dB(A)	33 dB(A)	35 dB(A)
Maximale Kapazität <sup>1</sup>	ePM <sub>10</sub> 50%	870 m <sup>3</sup> /h	1000 m <sup>3</sup> /h	1130 m <sup>3</sup> /h
Vertikales Modell, rechts/links:	ePM <sub>1</sub> 55%	783 m <sup>3</sup> /h	900 m <sup>3</sup> /h	1017 m <sup>3</sup> /h
	ePM <sub>1</sub> 80%	696 m <sup>3</sup> /h	800 m <sup>3</sup> /h	904 m <sup>3</sup> /h
Maximale Kapazität <sup>1</sup>	ePM <sub>10</sub> 50%	980 m <sup>3</sup> /h	1120 m <sup>3</sup> /h	1260 m <sup>3</sup> /h
Vertikales Modell, center:	ePM <sub>1</sub> 55%	882 m <sup>3</sup> /h	1008 m <sup>3</sup> /h	1134 m <sup>3</sup> /h
	ePM <sub>1</sub> 80%	784 m <sup>3</sup> /h	896 m <sup>3</sup> /h	1008 m <sup>3</sup> /h
Wurfweite (0,2 m/s) <sup>1</sup> - rechts/links:	min.			4 m v. 1000 m <sup>3</sup> /h
	max.			9 m v. 1000 m <sup>3</sup> /h
Wurfweite (0,2 m/s) <sup>1</sup> - center:	min.			5,5 m v. 1300 m <sup>3</sup> /h
	max.			11 m v. 1300 m <sup>3</sup> /h
Außenluftfilter	ePM <sub>10</sub> 50%, ePM <sub>1</sub> 55% oder ePM <sub>1</sub> 80%			
Abluftfilter	ePM <sub>10</sub> 50%			
Dimensionen (BxHxD)	Horisontal:	496 x 2098 x 2427 mm		
	Vertikal:	496 x 2406 x 2427 mm		
Gewicht inkl. lackierter Paneele	Rechts-/Links-Modell:	545 kg		
	Center-Modell:	630 kg		
Farbe Gehäuse	RAL 7024			
Gegenstromwärmetauscher	4 x Aluminium			
Dichtheitsklasse (Luftleckage) gem. EN1886/EN13141-7	Klasse L2 / A2			
Dichtheitsklasse Verschlussklappen gem. EN1751	Klasse 3			
Schutzklasse	IP-10			
Kanalanschluss	Ø400 mm			
Kondensatpumpe (Kapazität ; Hubhöhe bei 5 l/h)	10 l/h ; 6 m			
Kondensatablaufschauch, Durchmesser innen/außen	Ø4 mm / Ø6 mm			
Versorgungsspannung	220-240V/50Hz, ~1N+PE			
	220-240V/50Hz, ~3N+PE			
Nominelle Leistungsaufnahme <sup>1</sup>	254 W			
Nomineller Strom <sup>1</sup>	1,4 A			
Leistungsfaktor	0,6			
Max. Sicherung	16 A (1 Phase, Typ B). 3 x 16 A (3 Phasen, Typ B). Bei der Auswahl einer Vorheizfläche muss ein 3-Phasen-Anschluss verwendet werden			
Leckstrom AC / DC	≤ 9 mA			
Empfohlenes Fehlerstromrelais	Type B			

<sup>1</sup> Alle Messungen wurden im Normalbetrieb in einer Standardeinbausituation mit von Airmaster empfohlenen Wandgittern, Ø400, durchgeführt.

<sup>2</sup> Die Spannungsversorgung kann auf eine Phase begrenzt werden, angeschlossen an L1. Nur für Lüftungsgeräte ohne elektrische Heizregister.

<b>Elektrische Heizregister</b>	<b>Vorheizregister</b>	<b>Nachheizregister</b>
Wärmeleistung	2500 W	1670 W
Nomineller Strom	10,9 A	7,3 A
Thermosicherung, manuelle Rückstellung	100 °C	100 °C

<b>Wassernachheizregister</b>	
Nomineller Wärmeleistung <sup>3</sup>	2454 W
Anschlussdimensionen	1/2" (DN 15)
Material Rohre/Lamellen	Kupfer/Aluminium
Moterventil, Öffnungs- und Schließzeit	60 s
Max. Betriebstemperatur	90 °C
Max. Betriebsdruck	5 bar

<sup>3</sup> Wärmeleistung bei max. Kapazität bei 35 dB(A), Vor-/Rücklauftemperatur 60/40°C und einer Flüssigkeitsmenge von 107 l/h.

## AM 1200 V - R/L

### Kapazität mit ePM10 50% / ePM10 50% Filtern <sup>4</sup>

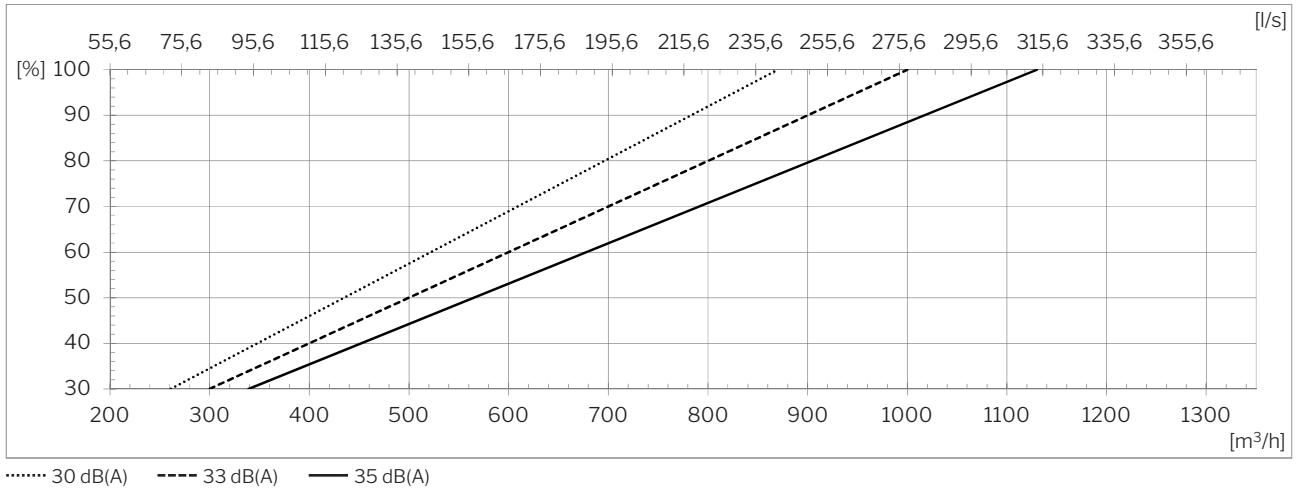

### Kapazität mit ePM1 55% / ePM10 50% Filtern <sup>4</sup>

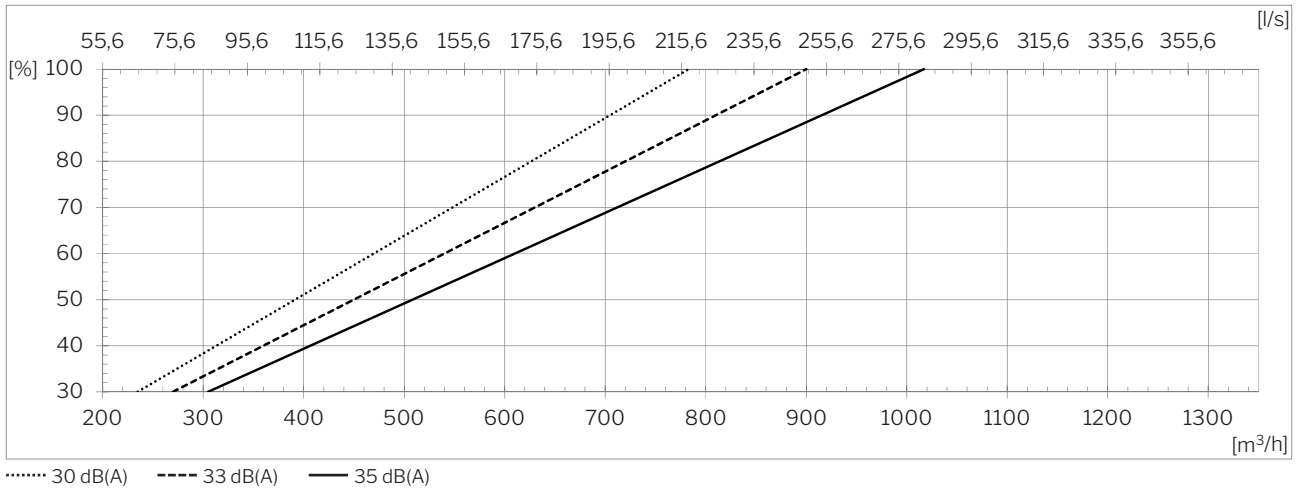

### Kapazität mit ePM1 80% / ePM10 50% Filtern <sup>4</sup>

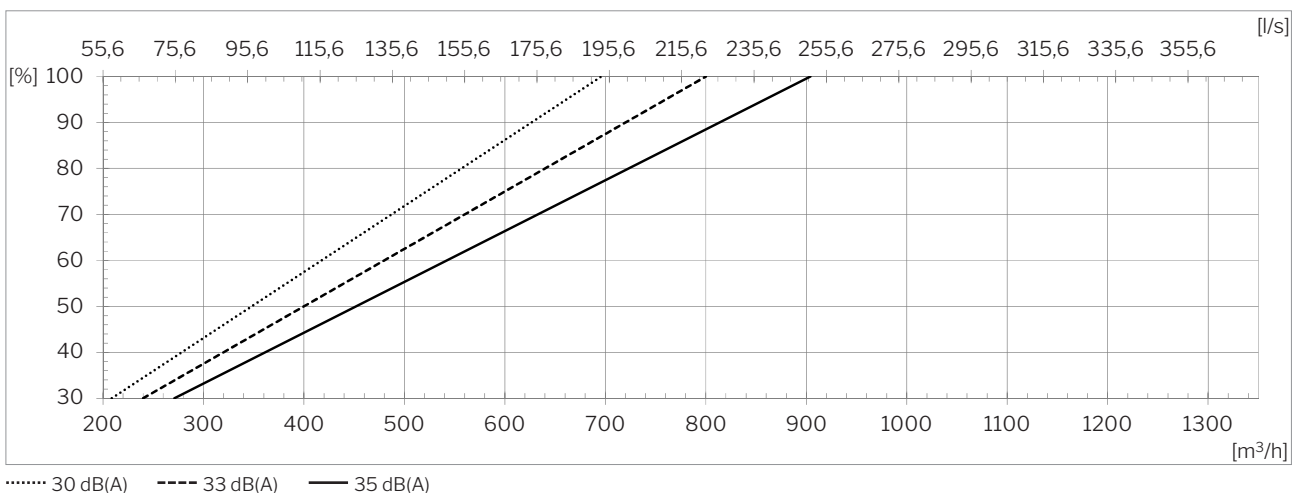

<sup>4</sup> Alle Messungen wurden im Normalbetrieb in einer Standardeinbausituation mit von Airmaster empfohlenen Wandgittern, Ø400, durchgeführt.

## AM 1200 V - C

### Kapazität mit ePM10 50% / ePM10 50% Filtern <sup>5</sup>

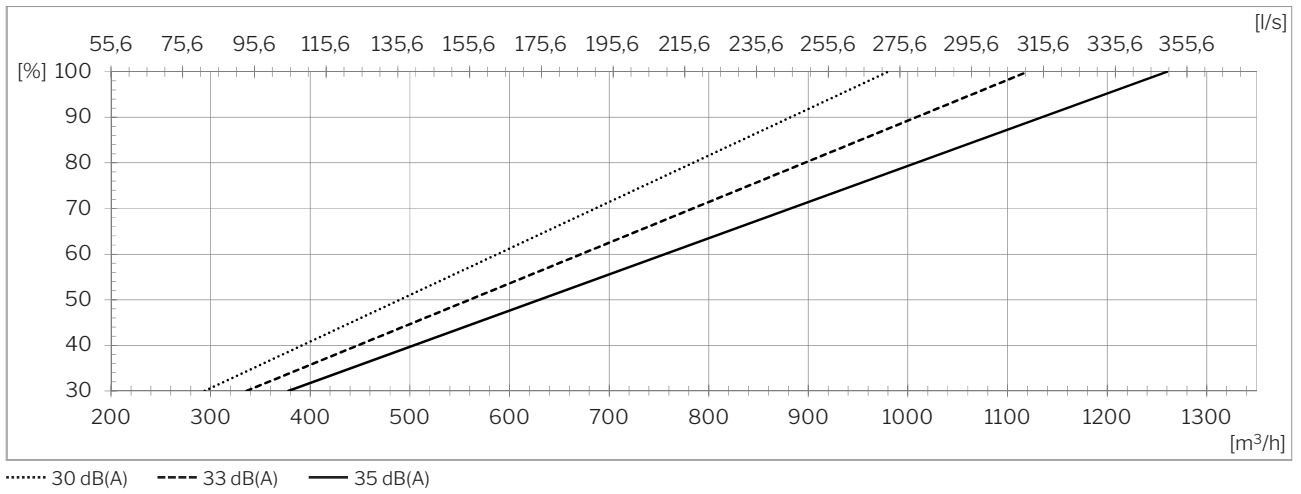

### Kapazität mit ePM1 55% / ePM10 50% Filtern <sup>5</sup>

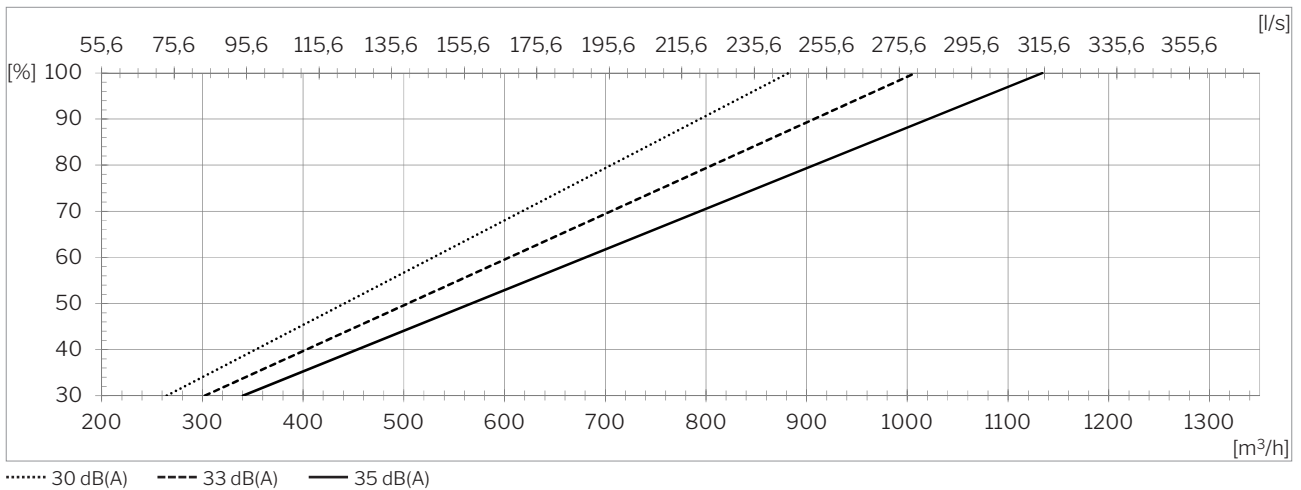

### Kapazität mit ePM1 80% / ePM10 50% Filtern <sup>5</sup>

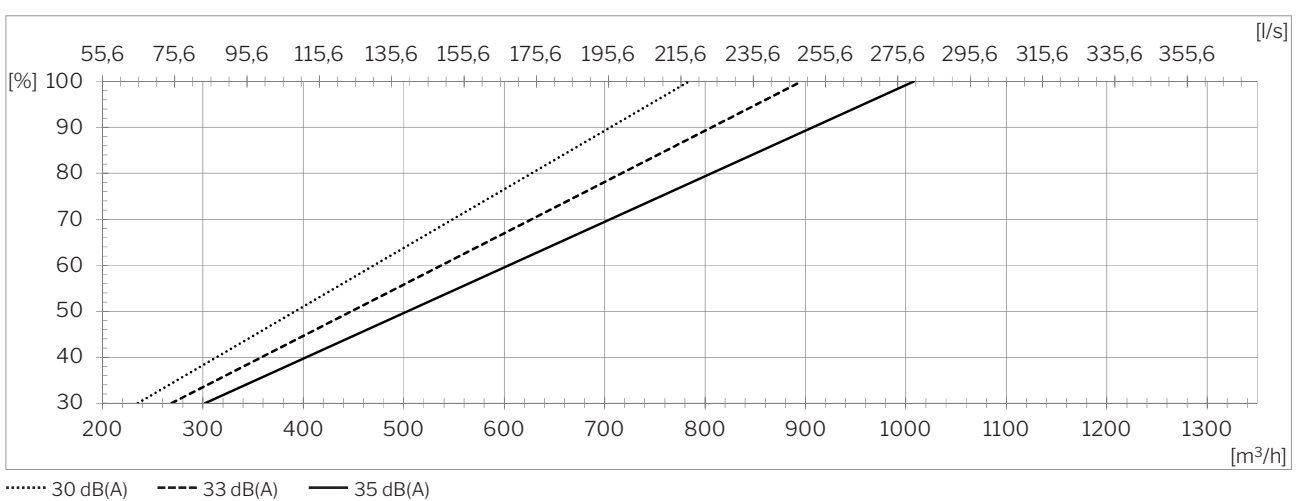

<sup>5</sup> Alle Messungen wurden im Normalbetrieb in einer Standardeinbausituation mit von Airmaster empfohlenen Wandgittern, Ø400, durchgeführt.

## Schalldruck $^6 L_{pA,eq}$ gem. Airmaster Referenzsituation

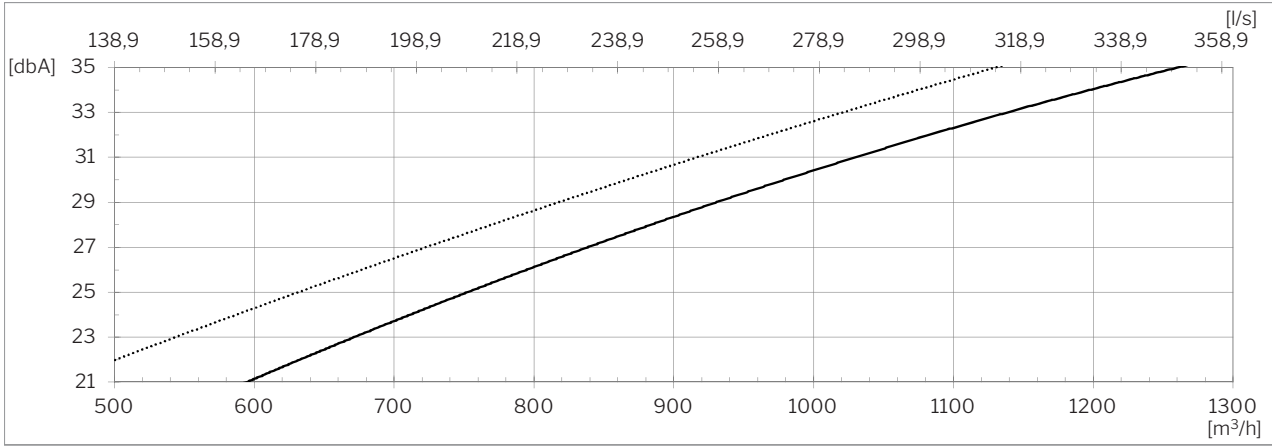

..... Rechts/links

— Center

## Temperatureffizienz gem. EN 308

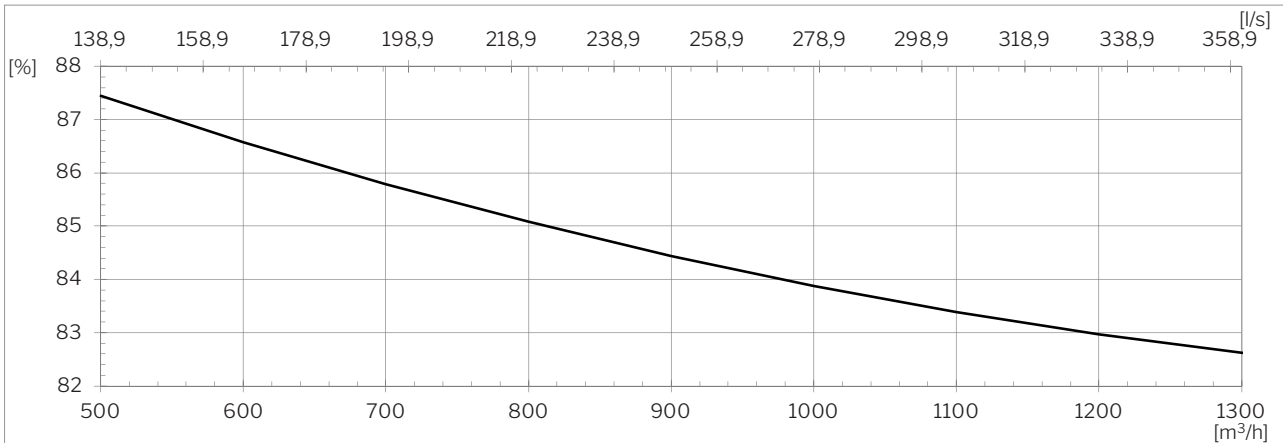

— Balancierter Betrieb; Raumluft: 25 °C, 28 % RH; Außenluft: 5 °C.

## Leistungsaufnahme $^7$

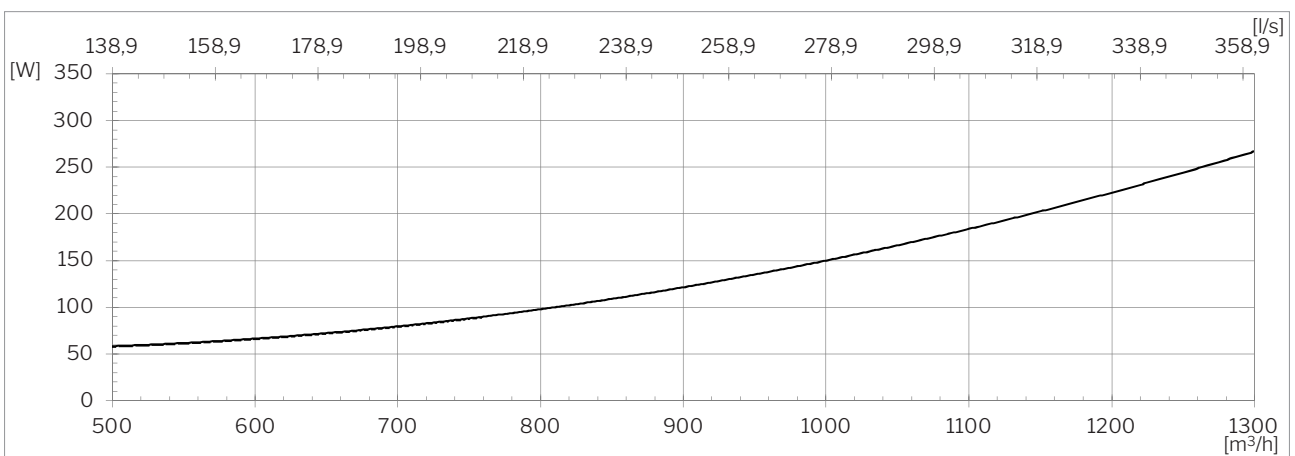

— ePM<sub>10</sub> 50% / ePM<sub>10</sub> 50%

<sup>6</sup> Der Schalldruck  $L_{pA,eq}$  wurde in einem Raum mit 200 m<sup>3</sup> Raumvolumen in einer Höhe von 1,2 m über dem Boden und einem waagerechten Abstand von 1 m vom Gerät bei einer Nachhallzeit von T=0,6s oder entsprechend 7,5 dB Raumdämpfung gemessen.

<sup>7</sup> Alle Messungen wurden im Normalbetrieb in einer Standardeinbausituation mit von Airmaster empfohlenen Wandgittern, Ø400, durchgeführt.

## SFP<sup>8</sup>

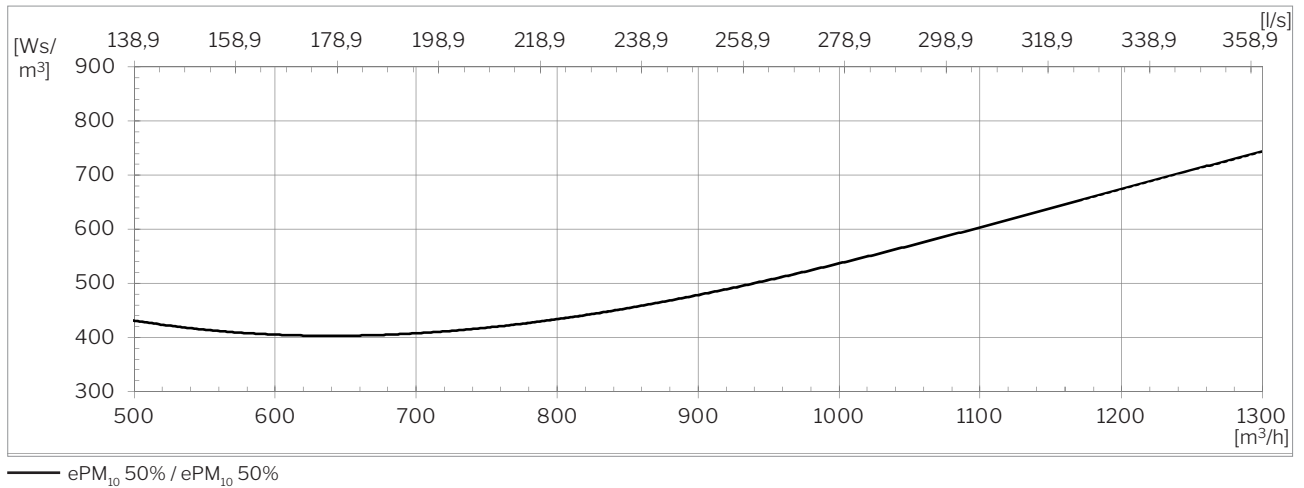

## Externer Druckverlust - Zuluft<sup>8</sup>

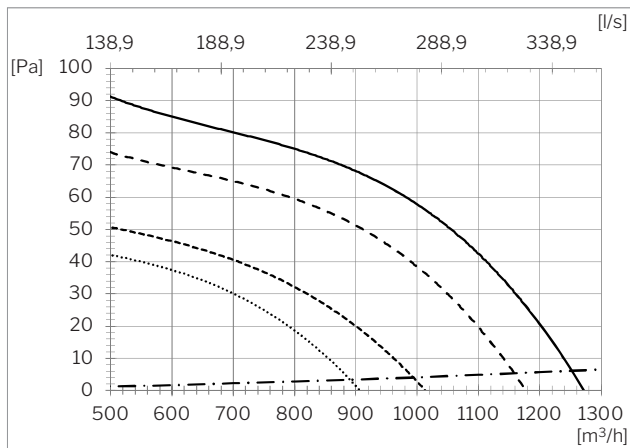

- Centermodel, 35 dB(A), ePM10 50% filter
- - - - - Rechts/links, 35 dB(A), ePM10 50% filter
- · - · - Centermodel, 30 dB(A), ePM10 50% filter
- · · · · Rechts/links, 30 dB(A), ePM10 50% filter
- · - · - Empfohlene Dachhauben Ø400

## Externer Druckverlust - Abluft<sup>8</sup>

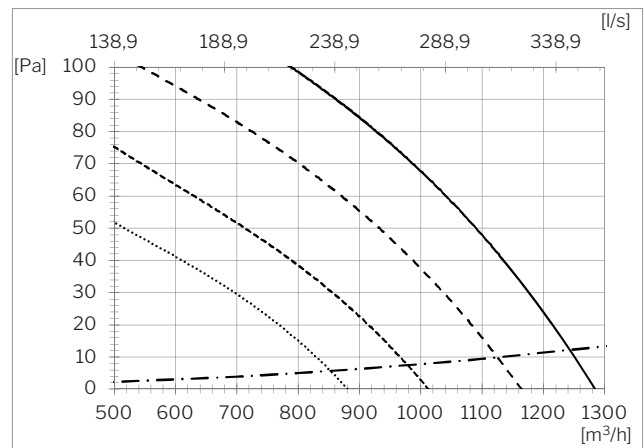

- Centermodel, 35 dB(A), ePM10 50% filter
- - - - - Rechts/links, 35 dB(A), ePM10 50% filter
- · - · - Centermodel, 30 dB(A), ePM10 50% filter
- · · · · Rechts/links, 30 dB(A), ePM10 50% filter
- · - · - Empfohlene Dachhauben Ø400

<sup>8</sup> Alle Messungen wurden im Normalbetrieb in einer Standardeinbausituation mit von Airmaster empfohlenen Wandgittern, Ø400, durchgeführt.

## Wurfweite (0,2 m/s)

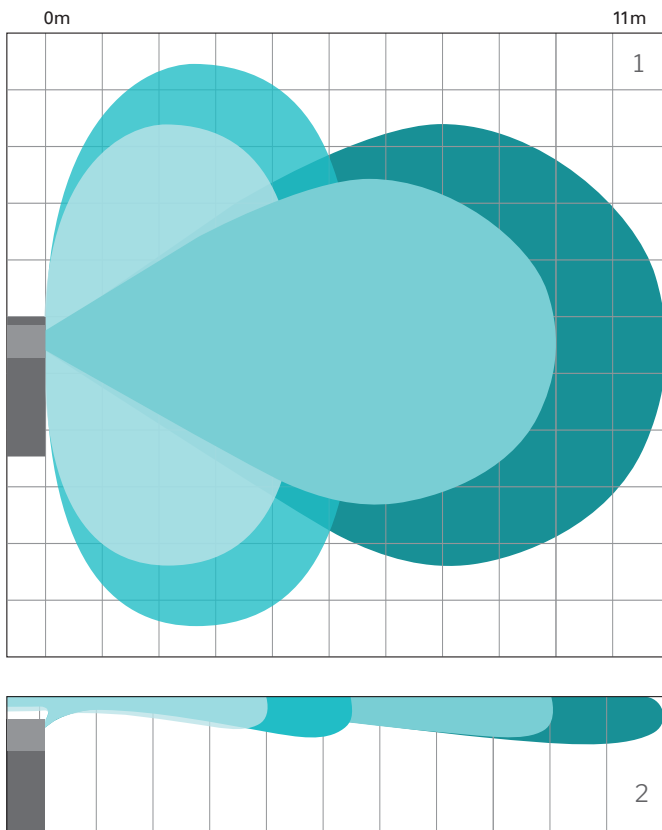

### 1300 m<sup>3</sup>/h

- Max.
- Min.

### 1000 m<sup>3</sup>/h

- Max.
- Min.

Das Modell AM 1200 verteilt die Zuluft je nach gegebener Luftmenge in unterschiedlichem Umfang.

Dies ist in der Abbildung links dargestellt, wobei die blauen Farbtöne die Reichweiten bei verschiedenen Luftmengen darstellen.

<sup>1</sup> Wurfweite, Ansicht von oben

<sup>2</sup> Wurfweite, Seitenansicht

## Montagevarianten

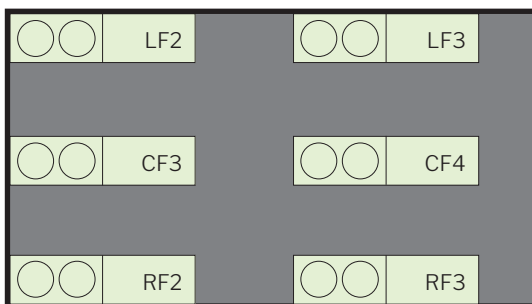

- AM 1200 VRF2 (rechts, mit 2 freien Seiten)
- AM 1200 VRF3 (rechts, mit 3 freien Seiten)
- AM 1200 VCF3 (center, mit 3 freien Seiten)
- AM 1200 VCF4 (center, mit 4 freien Seiten)
- AM 1200 VLF2 (links, mit 2 freien Seiten)
- AM 1200 VLF3 (links, mit 3 freien Seiten)

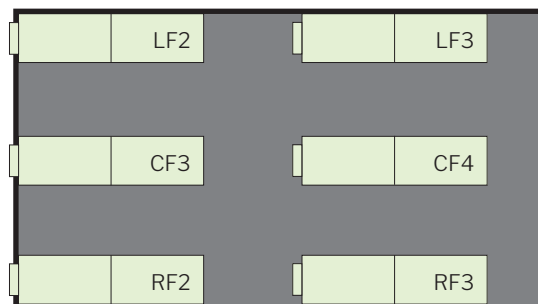

- AM 1200 HRF2 (rechts, mit 2 freien Seiten)
- AM 1200 HRF3 (rechts, mit 3 freien Seiten)
- AM 1200 HCF3 (center, mit 3 freien Seiten)
- AM 1200 HCF4 (center, mit 4 freien Seiten)
- AM 1200 HLF2 (links, mit 2 freien Seiten)
- AM 1200 HLF3 (links, mit 3 freien Seiten)

## Standard und Optionen

Gegenstromwärmetauscher (Aluminium)	x
Enthalpie Gegenstromwärmetauscher (Polymermembran)	o
Kombinations-Gegenstromwärmetauscher (Polymermembran)	o
Motorisierte Bypass	x
Spring-Return für motorisierte Außenluftklappe	x
Spring-Return für motorisierte Fortluftklappe	x
Elektrisches Vorheizregister	•
Elektrisches Nachheizregister	•
Wassernachheizregister	•
Kondensatpumpe	•
PIR/Bewegungssensor (Wandaufhängung)	•
CO <sub>2</sub> -Sensor (Wandaufhängung)	•
CO <sub>2</sub> -Sensor (eingebaut)	•
TVOC-Sensor (eingebaut)	•
CO <sub>2</sub> -/TVOC-Sensor (eingebaut)	•
Hygrostat (Wandaufhängung)	o

Energiezähler	•
Zuluftfilter ePM <sub>10</sub> 50%	•
Zuluftfilter ePM <sub>1</sub> 55%	•
Zuluftfilter ePM <sub>1</sub> 80%	o
Abluftfilter ePM <sub>10</sub> 50%	x
Bedienungspanel Airlinq Viva	•
Bedienungspanel Airlinq Orbit	•
Airmaster Airlinq® Online	•
Airlinq® Online API	•
Airlinq® BMS	•
LON® Modul	o
KNX® Modul	o
MODBUS® RTU RS485 Modul	•
BACnet™ MS/TP Modul	•
BACnet™ /IP Modul	•

X: Standard    •: Option    o: Spezialware (kein Lagerartikel)

## Prinzipdiagramm

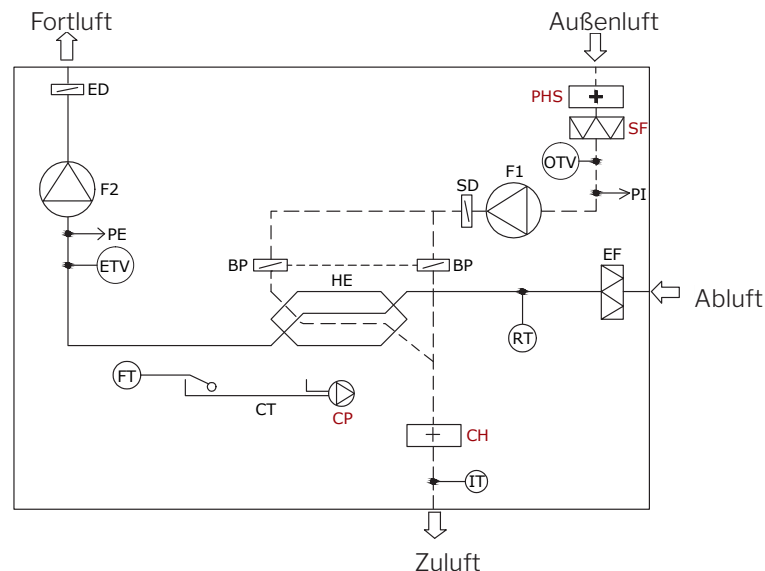

### KOMPONENTEN

BP	Bypassklappe (motorgesteuert)
CH	Elektrisches Nachheizregister (Option)
CP	Kondensatpumpe (Option)
CT	Kondensatbehälter
ED	Fortluftklappe (motorgesteuert)

EF	Abluftfilter
ETV	Fortlufttemperaturfühler
FT	Schwimmer
F1	Zuluftventilator
F2	Abluftventilator
HE	Gegenstromwärmetauscher
IT	Zulufttemperaturfühler

OTV	Außenlufttemperaturfühler
PE	Strömungsmessung, Abluft
PHS	Elektrisches Vorheizregister (Option)
PI	Strömungsmessung, Zuluft
RT	Raumlufttemperaturfühler
SD	Zuluftklappe (motorgesteuert)
SF	Zuluftfilter (Option)