

## Datenblatt AM 1000

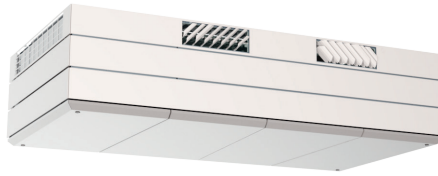

Technische Daten	Filterklasse	30 dB(A)	35 dB(A)
Maximale Kapazität <sup>1</sup>	ePM <sub>10</sub> 50%	950 m <sup>3</sup> /h	1050 m <sup>3</sup> /h
	ePM <sub>1</sub> 55%	926 m <sup>3</sup> /h	1024 m <sup>3</sup> /h
	ePM <sub>1</sub> 80%	903 m <sup>3</sup> /h	998 m <sup>3</sup> /h
Wurfweite (0,2 m/s) <sup>2</sup>	ePM <sub>10</sub> 50%	8,0 m	9,5 m
	ePM <sub>1</sub> 55%	7,6 m	9,1 m
	ePM <sub>1</sub> 80%	7,2 m	8,7 m
Außenluftfilter	ePM <sub>10</sub> 50%, ePM <sub>1</sub> 55% oder ePM <sub>1</sub> 80%		
Abluftfilter	ePM <sub>10</sub> 50%		
Dimensionen (BxHxD)	2325 x 561 x 1283 mm		
Gewicht: Standardgerät komplett; Centermodul, linkes Modul, rechtes Modul, Frontmodul; Gehäusedeckel	301,5 kg; 131 kg; 61 kg; 36 kg; 19 kg; 35 kg		
Farbe Paneel / Farbe Gehäuse	RAL 9010 (weiss) / RAL 7024 (grau)		
Gegenstromwärmetauscher	Aluminium		
Dichtheitsklasse (Luftleckage) gem. EN1886/EN13141-7	Klasse L2 / A1		
Dichtheitsklasse Verschlussklappen gem. EN1751	Klasse 3		
Schutzklasse	IP-10		
Kanalanschluss <sup>3</sup>	Ø315 mm		
Kondensatpumpe (Kapazität/Hubhöhe bei 5 l/h)	10 l/h / 6 m		
Kondensatablaufschauch, Durchmesser innen/außen	Ø6 mm / Ø9 mm		
Versorgungsspannung <sup>4</sup> : einphasig; dreiphasig	220-240V/50Hz, ~1N+PE; 220-240V/50Hz, ~3N+PE		
Nominelle Leistungsaufnahme bei 30 dB(A) / 35 dB(A)	280 W / 305 W		
Nomineller Strom bei 30 dB(A) / 35 dB(A)	2,0 A / 2,2 A		
Leistungsfaktor	0,6		
Max. Sicherung	16 A (1 Phase, Typ B). 3 x 16 A (3 Phasen, Typ B). Bei der Auswahl einer Vorheizfläche muss ein 3-Phasen-Anschluss verwendet werden		
Leckstrom	≤ 4 mA		
Empfohlenes Fehlerstromrelais	Typ B		
<b>Elektrische Heizregister</b>	<b>Vorheizregister</b>	<b>Nachheizregister</b>	
Wärmeleistung	2300 W	1500 W	
Nomineller Strom	10 A	6,5 A	
Thermosicherung, aut. Reset	50 °C	50 °C	
Thermosicherung, manuelle Rückstellung	100 °C	100 °C	
<b>Wassernachheizregister</b>			
Nominelle Wärmeleistung <sup>5</sup>	2540 W		
Anschlussdimensionen	1/2" (DN 15)		
Material Rohre/Lamellen	Kupfer/Aluminium		
Motorventil, Öffnungs- und Schließzeit	60 s		
Max. Betriebstemperatur	90 °C		
Max. Betriebsdruck	5 bar		

<sup>1</sup> Die Messungen wurden mit dem Gerätemodell AM 1000 HH TT in einer Standardeinbausituation mit von Airmaster empfohlenem Fassadengittern von Ø315 mm und bei einer Raumdämpfung von 9 dB durchgeführt.

<sup>2</sup> Gemessen mit 2 °C unterkühlter Zuluft bei Standardeinstellung des Zuluftdiffusors. Die Luftverteilung kann angepasst werden, siehe Seite 6.

<sup>3</sup> Fortluft/Außenluft horizontal: Bohrungen in der Außenwand für Airmaster Boomerain® Ø315 oder für Standardfassadengitter Ø400 mm.

<sup>4</sup> Die Spannungsversorgung kann auf eine Phase begrenzt werden, angeschlossen an L1. (Nur für Lüftungsgeräte nur mit elektrischem Nachheizregister oder Wassernachheizregister.)

<sup>5</sup> Wärmeleistung bei maximaler Kapazität, Vorlauf- / Rücklauftemperatur 60/40 °C und einer Durchflussmenge von 112 l/h.

## Kapazität mit ePM<sub>10</sub> 50% / ePM<sub>10</sub> 50% Filtern<sup>6</sup>

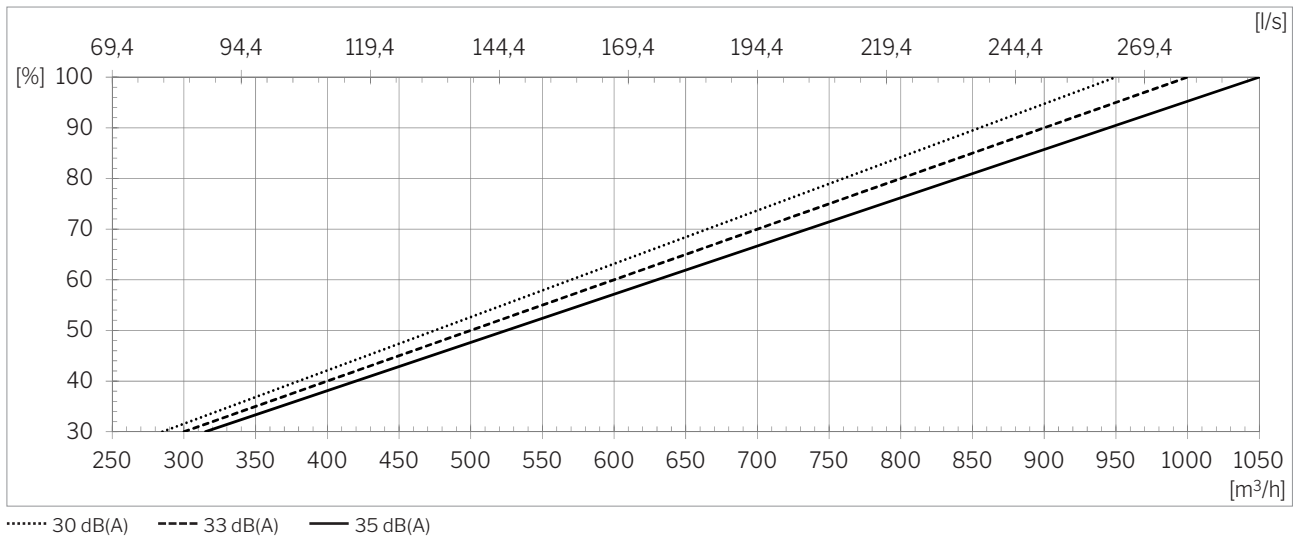

## Kapazität mit ePM<sub>1</sub> 55% / ePM<sub>10</sub> 50% Filtern<sup>6</sup>

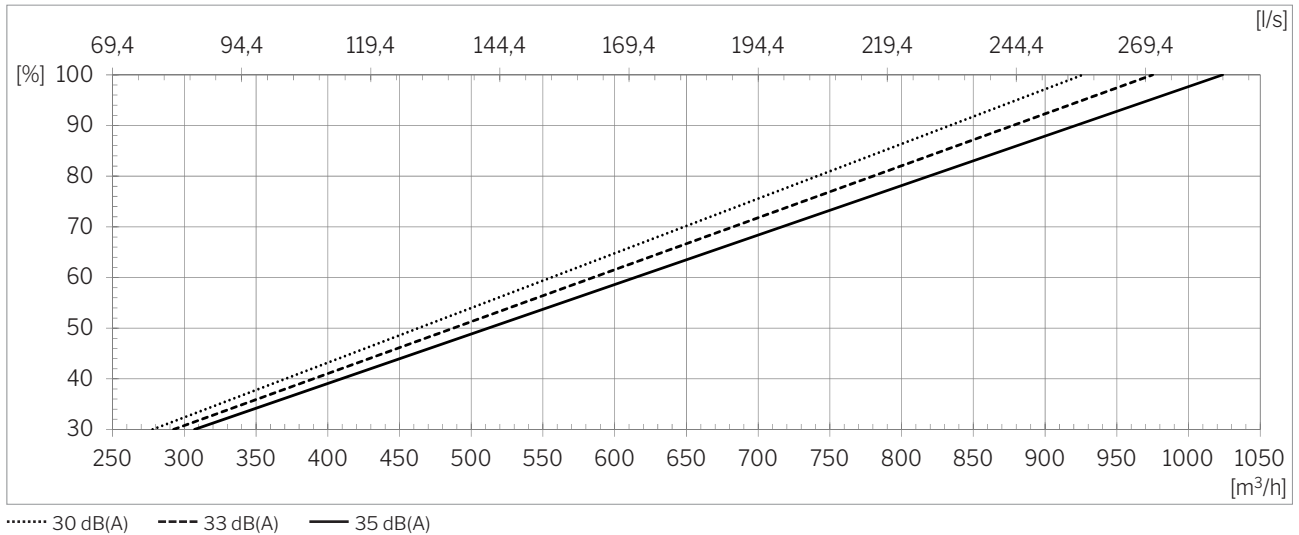

## Kapazität mit ePM<sub>1</sub> 80% / ePM<sub>10</sub> 50% Filtern<sup>6</sup>

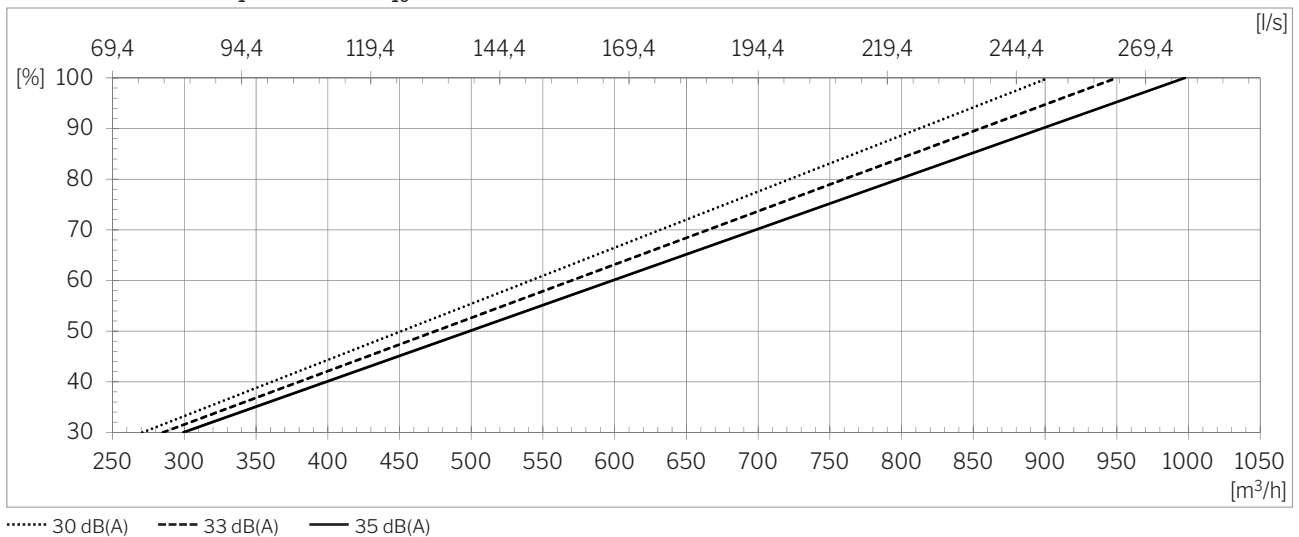

<sup>6</sup> Die Messungen wurden mit dem Gerätemodell AM 1000 HH TT in einer Standardeinbausituation mit von Airmaster empfohlenem Fassadengitter von Ø315 mm und bei einer Raumdämpfung von 9 dB durchgeführt.

## SFP mit ePM<sub>10</sub> 50% / ePM<sub>10</sub> 50% Filtern<sup>7</sup>

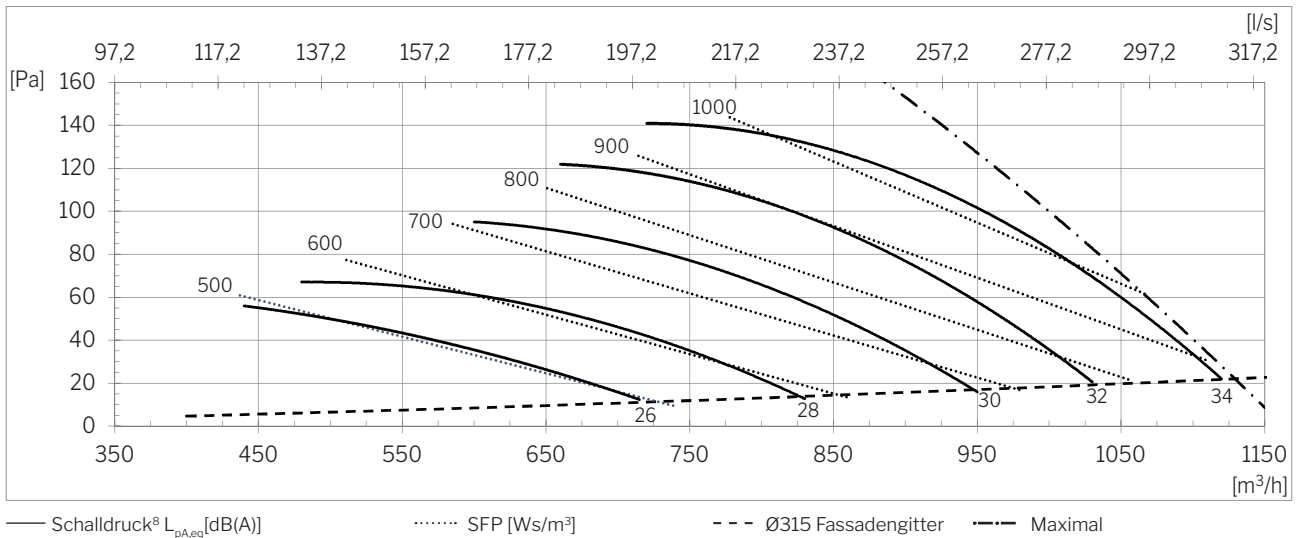

## SFP mit ePM<sub>1</sub> 55% / ePM<sub>10</sub> 50% Filtern<sup>7</sup>

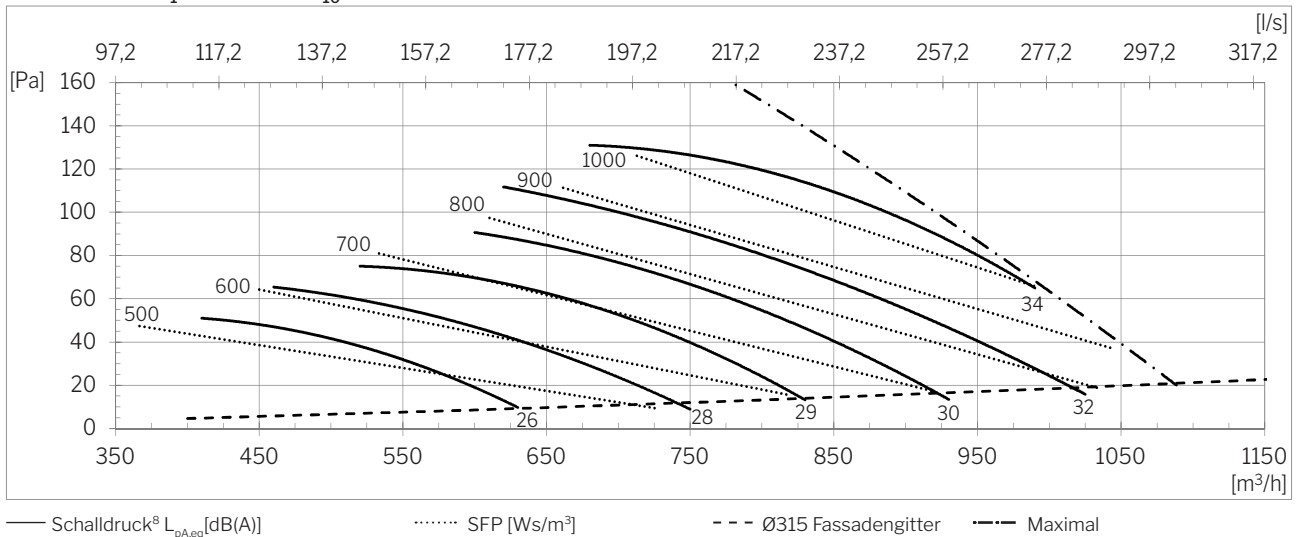

## SFP mit ePM<sub>1</sub> 80% / ePM<sub>10</sub> 50% Filtern<sup>7</sup>

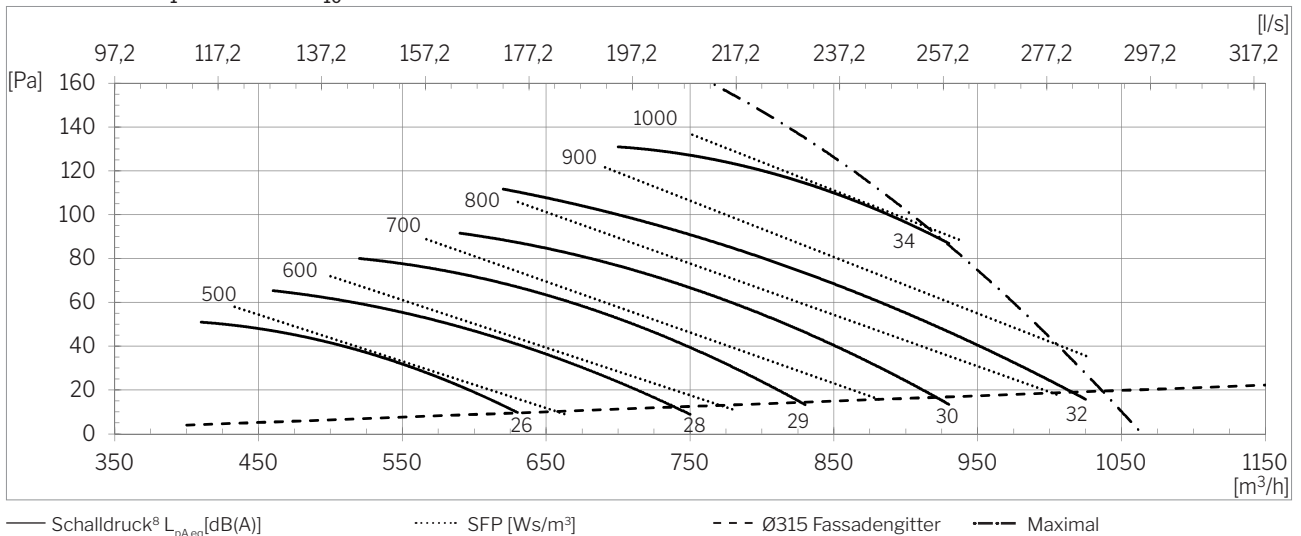

<sup>7</sup> Die Messungen wurden mit dem Gerätemodell AM 1000 HH TT in einer Standardeinbausituation mit von Airmaster empfohlenem Fassadengitter von Ø315 mm und bei einer Raumdämpfung von 9 dB durchgeführt.

<sup>8</sup> Der Schalldruck L<sub>pA,eq</sub> wurde auf 1,2 m Höhe in 1 m waagrechter Entfernung vom Gerät gemessen, bei einer Raumdämpfung von 9 dB.

## Schalleistungsniveau $L_{WA}$ [dB(A)] gem. ISO 9614-1

Die Daten beziehen sich auf das gesamte Gerät (einschließlich der Ausstrahlung vom Top des Gerätes) bei einer Luftmenge von 950 m<sup>3</sup>/h mit Filter ePM<sub>10</sub> 50% / ePM<sub>10</sub> 50% und Standardfassadengitter Ø315 mm. Ein vereinfachtes Berechnungsmodell, das von einer Punktquelle ausgeht, kann beim AM 1000 zu einer Überbewertung des Schalldruckpegels führen, insbesondere wenn sich absorbierende Flächen in der Nähe des Geräts befinden.

Frequenz [Hz]	63	125	250	500	1000	2000	4000	8000	Gesamt
$L_{WA}$ [dB(A)]	31,2	38,3	38,2	36,7	31,6	23,4	14,1	7,7	43,2

## Temperatureffizienz gem. EN 308

Voraussetzungen gem. EN 308: Ausgewogener Betrieb, Raumluft: 25 °C, 28 % RH Außenluft: 5 °C, 50 % RH.

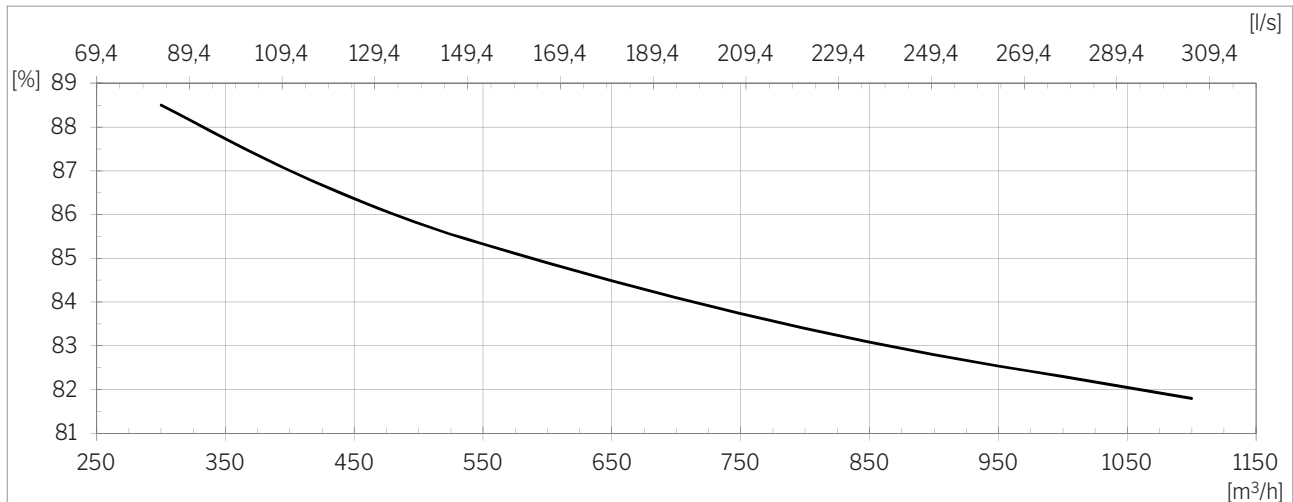

## Leistungsaufnahme<sup>9</sup>

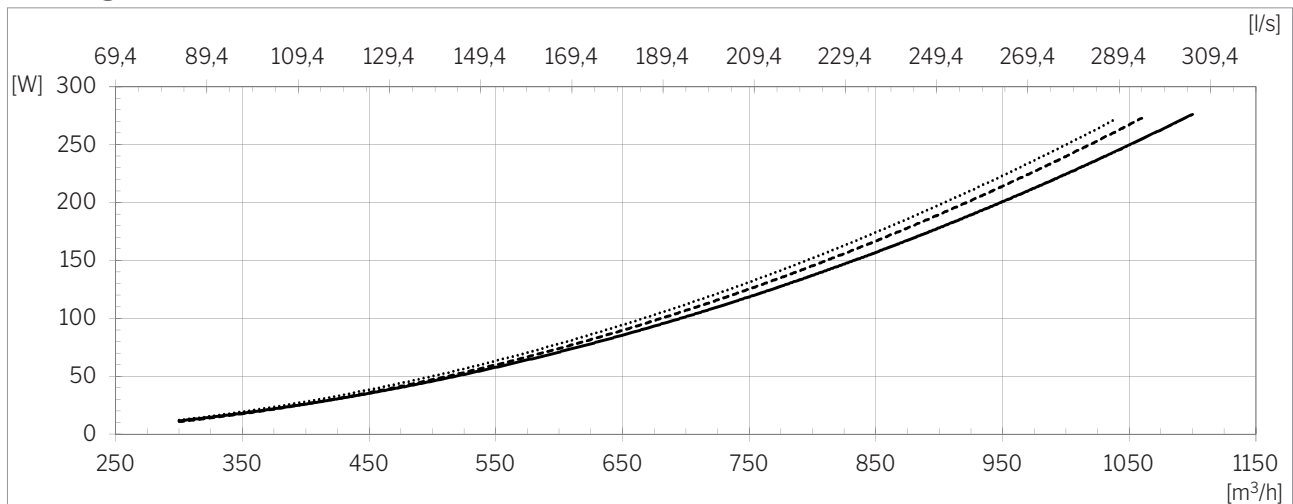

..... ePM<sub>1</sub> 80% / ePM<sub>10</sub> 50%    ---- ePM<sub>1</sub> 55% / ePM<sub>10</sub> 50%    — ePM<sub>10</sub> 50% / ePM<sub>10</sub> 50%

<sup>9</sup> Die Messungen wurden mit dem Gerätemodell AM 1000 HH TT in einer Standardeinbausituation mit von Airmaster empfohlenem Fassadengitter von Ø315 mm und bei einer Raumdämpfung von 9 dB durchgeführt.

## Wurfweite (0,2 m/s)<sup>10</sup>

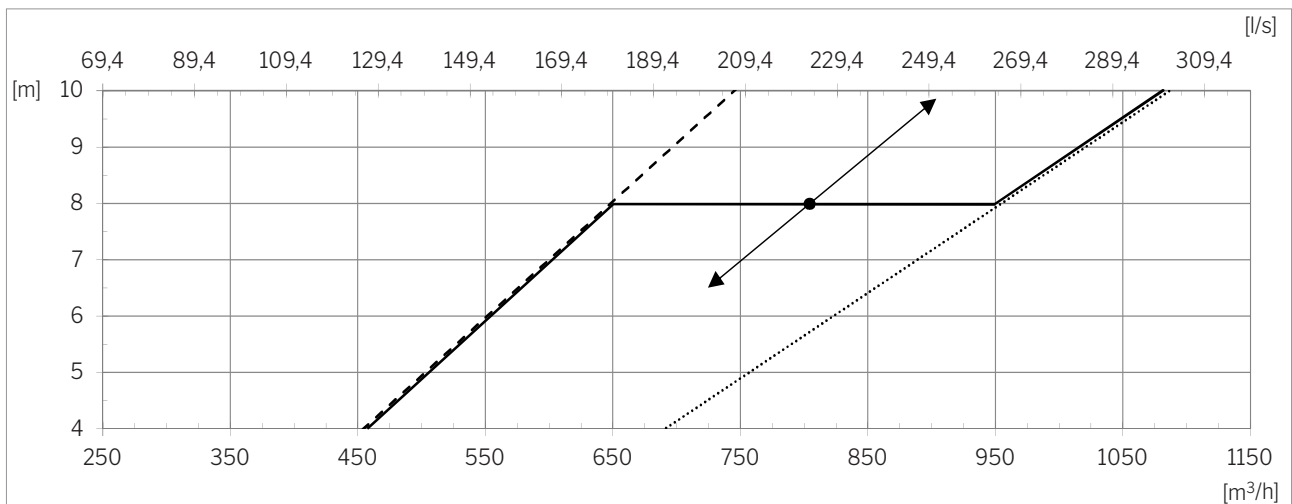

--- Zuluftdiffusor gesammelt      ..... Zuluftdiffusor ausgebreitet      ● Sollwert Wurfweite<sup>11</sup>

## Symmetrische Luftverteilung<sup>12,13</sup> mit Adaptive Airflow™.

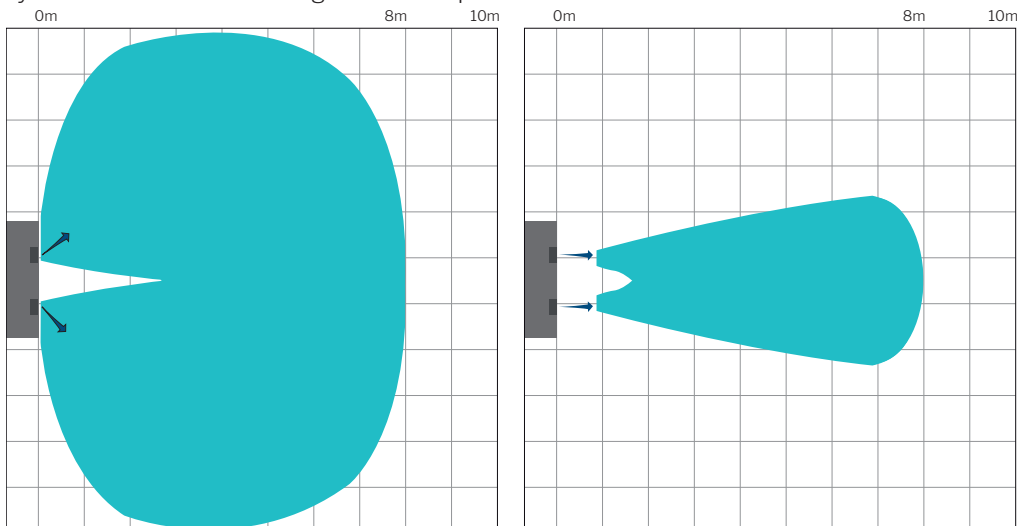

<sup>10</sup> Die Wurfweite wurde mit 2°C unterkühlter Zuluft gemessen.

<sup>11</sup> Der Sollwert der Wurfweite kann am PC mithilfe der Servicesoftware "Airlinq® Service Tool" eingestellt werden.

<sup>12</sup> Abbildung links: Maximale Luftmenge / Zuluftverteiler ganz geöffnet.

<sup>13</sup> Abbildung rechts: Geringe Luftmenge / Zuluftverteiler ganz geschlossen.

Wurfweite (0,2 m/s)<sup>13</sup>:

Asymmetrische Luftverteilung<sup>14,15</sup> mit Adaptiv Airflow™ und richtungsbestimmtem Zuluftdiffusor links.

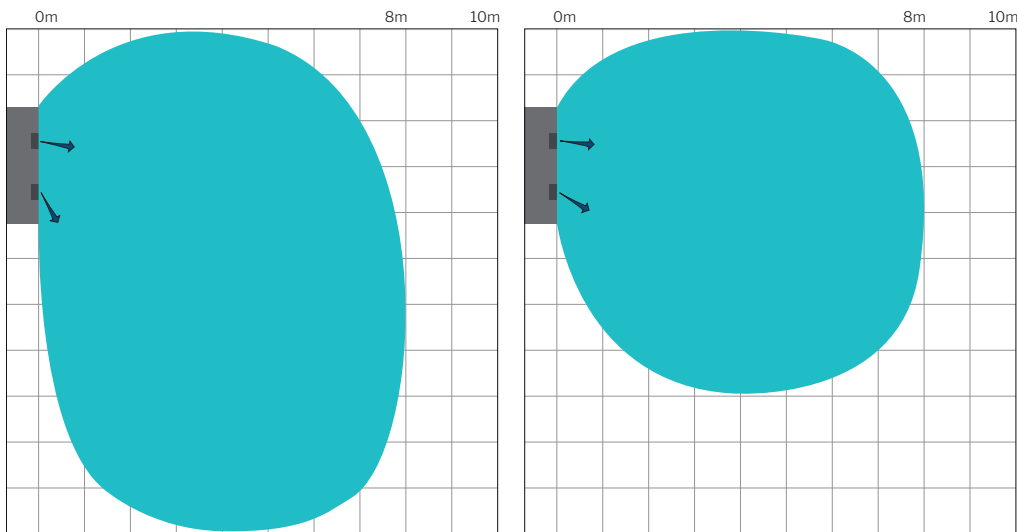

Asymmetrische Luftverteilung<sup>14,15</sup> mit Adaptiv Airflow™ und richtungsbestimmtem Zuluftdiffusor rechts.

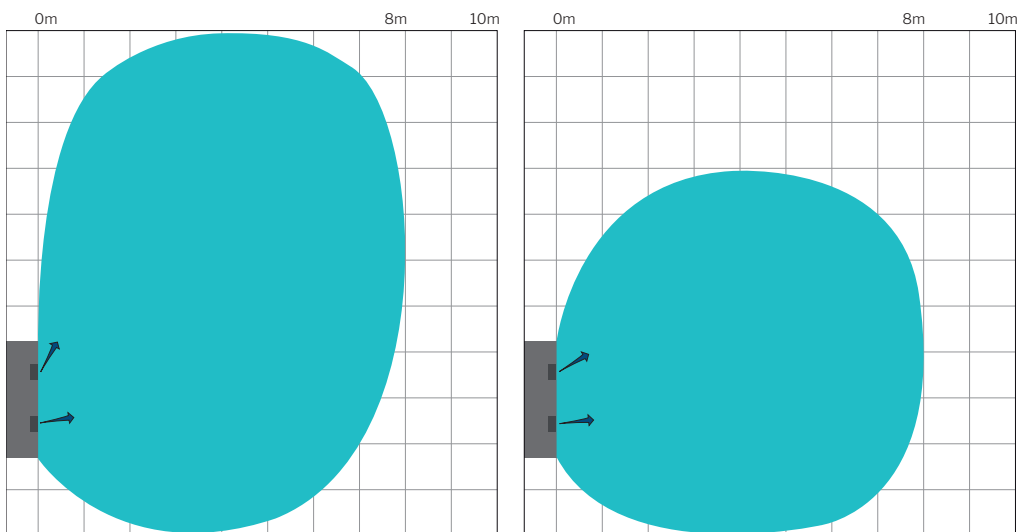

<sup>13</sup> Die Wurfweite wurde mit 2°C unterkühlter Zuluft gemessen.

<sup>14</sup> Abbildung links: Maximale Luftmenge / Zuluftverteiler ganz geöffnet.

<sup>15</sup> Abbildung rechts: Geringe Luftmenge / Zuluftverteiler ganz geschlossen.

## Versionsübersicht

### Platzierung Fortluft / Außenluft

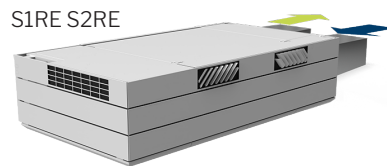
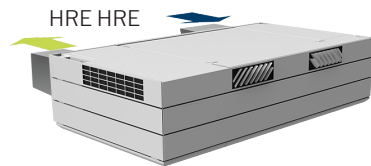
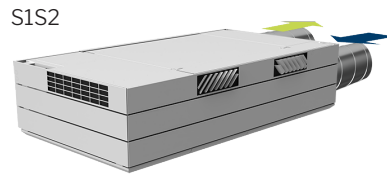
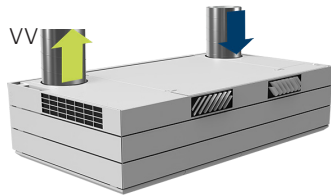
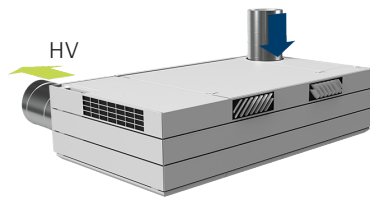
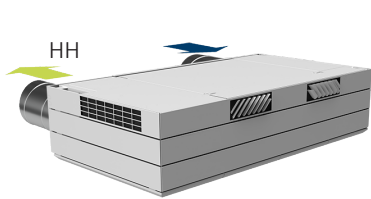

- H: Horizontal
- V: Vertikal
- S1: Seite (nach hinten)
- S2: Seite (nach vorne)
- HRE: Horizontal, rechteckig
- S1RE: Seite, rechteckig (nach hinten)
- S2RE: Seite, rechteckig (nach vorne)

### Platzierung Zuluft / Abluft

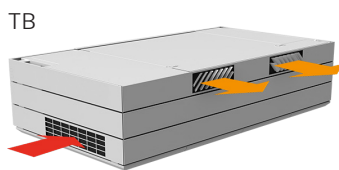
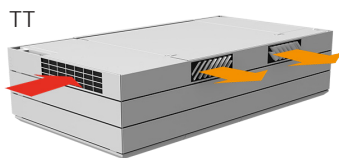

- T: Oben
- B: Unten
- DI: Zuluft kanalgeführt
- DE: Abluft kanalgeführt



## Standard und Option

Gegenstromwärmetauscher (Aluminium)	x
Enthalpie-Gegenstromwärmetauscher (Polymermembran)	o
Kombinations-Gegenstromwärmetauscher (Polymermembran)	o
Bypassklappe (motorgesteuert)	x
Zuluftgitter (motorgesteuert)	x
Fortluftklappe (motorgesteuert)	x
Kapazitive Rückstellfunktion (motorisierte Hauptklappe)	•
Adaptive Airflow™ (Zuluftdiffusor motorgesteuert)	•
Elektrisches Vorheizregister	•
Elektrisches Nachheizregister	•
Wassernachheizregister	•
Kondensatpumpe	•
CO <sub>2</sub> -Sensor (eingebaut)	•
TVOC-Sensor (eingebaut)	•
CO <sub>2</sub> -/TVOC-Sensor (eingebaut)	•
PIR/Bewegungssensor (eingebaut)	•

CO <sub>2</sub> -Sensor (wandmontiert)	•
PIR/Bewegungssensor (wandmontiert)	•
Hygroskop (wandmontiert)	o
Energiezähler einphasig oder dreiphasig	•
Außenluftfilter ePM <sub>10</sub> 50%	•
Außenluftfilter ePM <sub>1</sub> 55%	•
Außenluftfilter ePM <sub>1</sub> 80%	o
Abluftfilter ePM <sub>10</sub> 50%	x
Wand-/Deckenhalter	x
Bedienpaneel Airlinq® Viva	•
Bedienpaneel Airlinq® Orbit	•
Airmaster Airlinq® Online	•
Airmaster Airlinq® Online API	•
Airlinq® BMS	•
MODBUS® RTU RS485 modul	•
BACnet™ MS/TP modul	•
BACnet™ /IP modul	•
LON® modul	o
KNX® modul	o

X: Standard    •: Option    o: Spezialware (kein Lagerartikel)

## Prinzipdiagramm

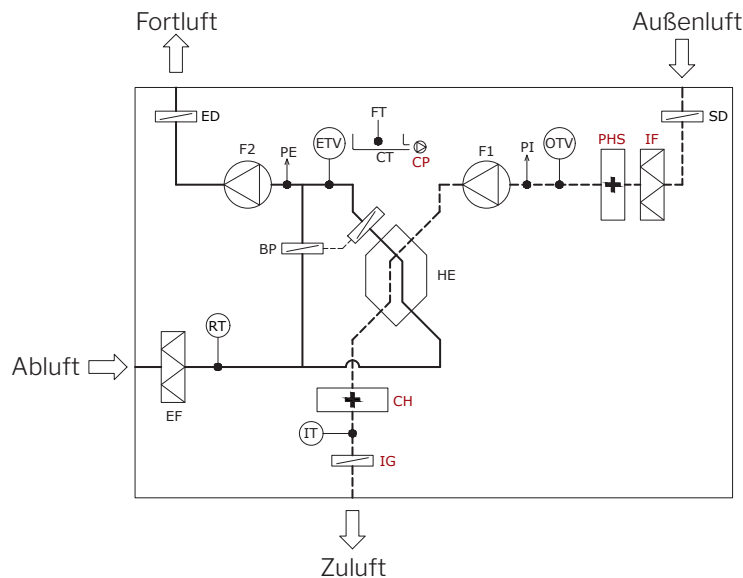

### Komponenten

BP	Bypassklappe (motorgesteuert)	FT	Kondensatschwimmer	OTV	Außenlufttemperaturfühler
CH	Nachheizregister (Option)	F1	Zuluftventilator	PE	Luftmengenmessung, Abluft
CP	Kondensatpumpe (Option)	F2	Fortluftventilator	PHS	Vorheizregister (Option)
CT	Kondensatbehälter	HE	Gegenstromwärmetauscher	PI	Luftmengenmessung, Zuluft
ED	Fortluftklappe (motorgesteuert)	IF	Außenluftfilter (Option)	RT	Raumlufttemperaturfühler
EF	Abluftfilter	IG	Zuluftdiffusor (Option)	SD	Außenluftklappe (motorgesteuert)
ETV	Fortlufttemperaturfühler	IT	Zulufttemperaturfühler		