

Datenblatt AM 150



Technische Daten	Filterklasse	30 dB(A)	35 dB(A)	Boost
Maximale Kapazität ¹	ePM ₁₀ 50%	115 m ³ /h	147 m ³ /h	216 m ³ /h
	ePM ₁ 55%	90 m ³ /h	126 m ³ /h	197 m ³ /h
	ePM ₁ 80%	85 m ³ /h	115 m ³ /h	180 m ³ /h
Wurfweite (0,2 m/s) ²	ePM ₁₀ 50%	2,6 m	3,4 m	4,6 m
	ePM ₁ 55%	2,1 m	2,8 m	4,2 m
	ePM ₁ 80%	1,9 m	2,6 m	3,8 m
Außenluftfilter	ePM ₁₀ 50%, ePM ₁ 55% oder ePM ₁ 80%			
Abluftfilter	ePM ₁₀ 50%			
Dimensionen (BxHxD)	1170 x 261 x 572 mm			
Gewicht, Standardgerät komplett	53 kg			
Gewicht, Gehäuse	40 kg			
Gewicht, Gehäusedeckel	13 kg			
Farbe Gehäuse	RAL 9010 (weiss)			
Gegenstromwärmetauscher	PET (Polyethylenterephthalat)			
Energieklasse gem. EU-Verordnung nr. 1254	SEC-Klasse A			
Dichtheitsklasse (Luftleckage) gem. EN1886/EN13141-7	Klasse L1 / Klasse A1			
Dichtheitsklasse Verschlussklappen gem. EN1751	Klasse 3			
Schutzklasse	IP-10			
Kanalanschluss	Ø125 mm			
Kondensatpumpe (Kapazität/Hubhöhe bei 5 l/h)	10 l/h / 6 m			
Kondensatablaufschauch, Durchmesser innen/außen	Ø4 mm / Ø6 mm			
Versorgungsspannung	220-240V/50Hz, ~1N+PE			
Max. ; nominelle Leistungsaufnahme bei 30 dB(A) / 35 dB(A) / Boost ¹	185 W ; 21 W / 38 W / 96 W			
Max. ; nomineller Strom bei 30 dB(A) / 35 dB(A) / Boost ¹	1,35 A ; 0,2 A / 0,3 A / 0,8 A			
Empfohlene Sicherung	0,59			
Max. Sicherung	13 A (1 Phase, Typ B). Bei Verwendung des CC-Moduls handelt es sich um Typ C			
Leckstrom AC / DC	≤ 0,52 mA / ≤ 0,0007 mA			
Empfohlenes Fehlerstromrelais	Typ B			
Elektrische Heizregister				
Wärmeleistung	500 W		1000 W ³	
Nomineller Strom	2,17 A		4,35 A	
Thermosicherung, manuelle Rückstellung	100 °C		100 °C	

¹ Alle Messungen wurden im Normalbetrieb in einer Standardeinbausituation mit von Airmaster empfohlenen Wandgittern, in einem Testraum mit den Dimensionen 8,0 m x 10,0 m x 2,5 m und einer Raumdämpfung von 7,5 dB durchgeführt. Bei kleineren Räumen, z.B. 4,0 m x 4,0 m x 2,5 m, erhöht sich der Pegel um 2 dB.

² Gemessen mit 2 °C unterkühlter Zuluft bei Standardeinstellung des Zuluftdiffusors. Die Einstellung kan angepasst werden, siehe Seite 6.

³ Spezialware

Kapazität mit ePM₁₀ 50% / ePM₁₀ 50% Filtern

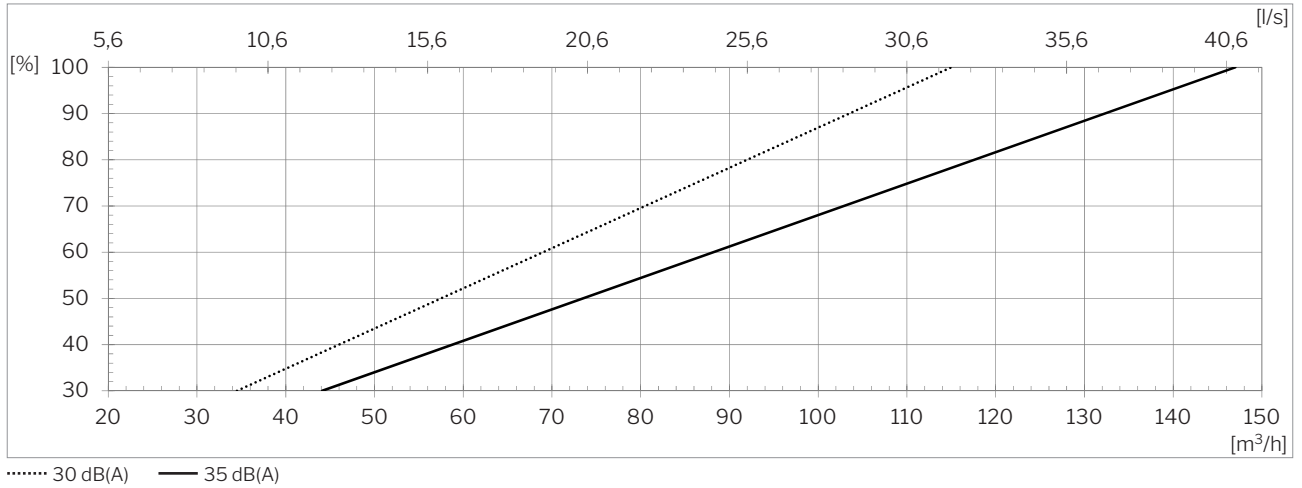

Kapazität mit ePM₁ 55% / ePM₁₀ 50% Filtern

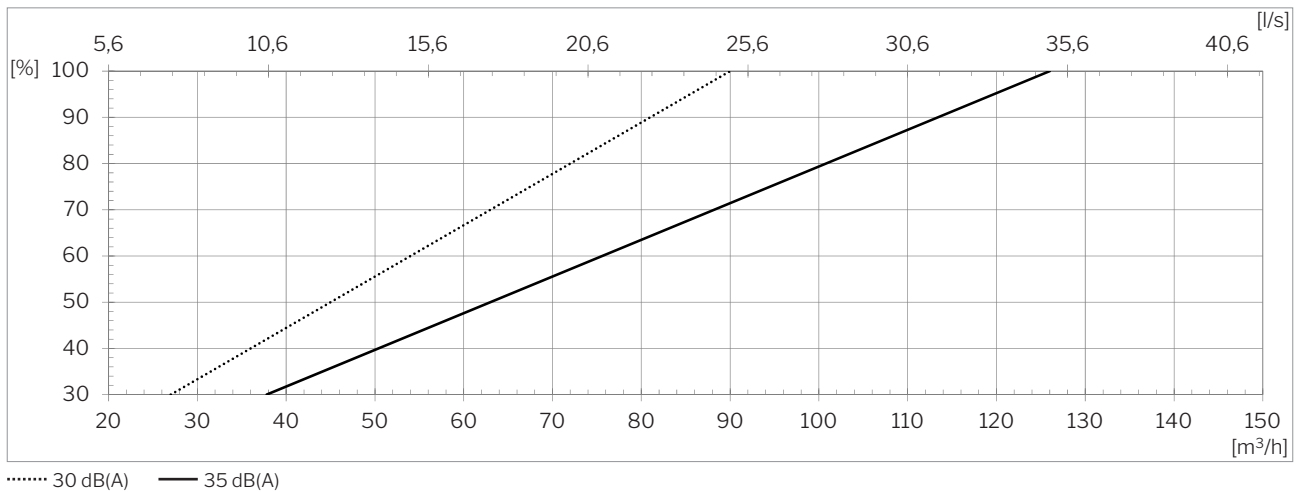

Kapazität mit ePM₁ 80% / ePM₁₀ 50% Filtern

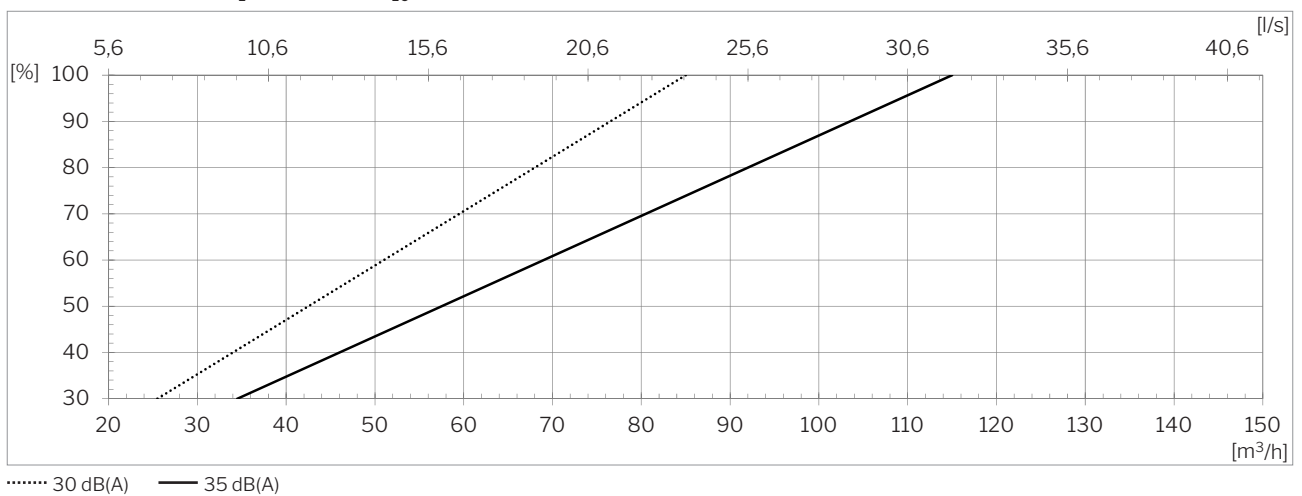

SFP mit ePM₁₀ 50% / ePM₁₀ 50% Filtern

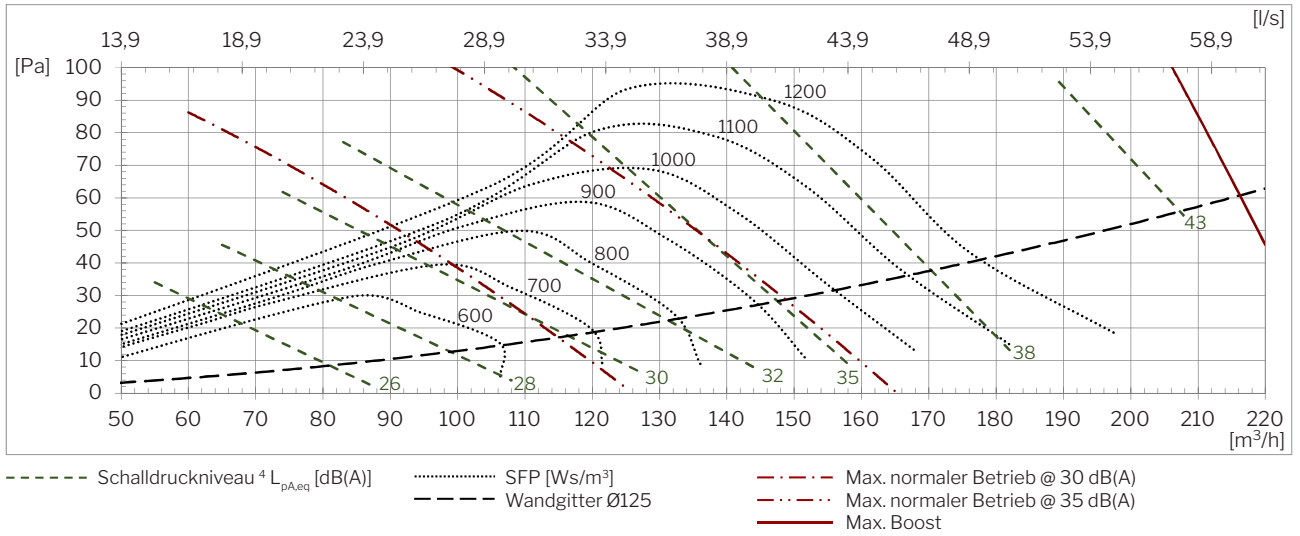

SFP mit ePM₁ 55% / ePM₁₀ 50% Filtern

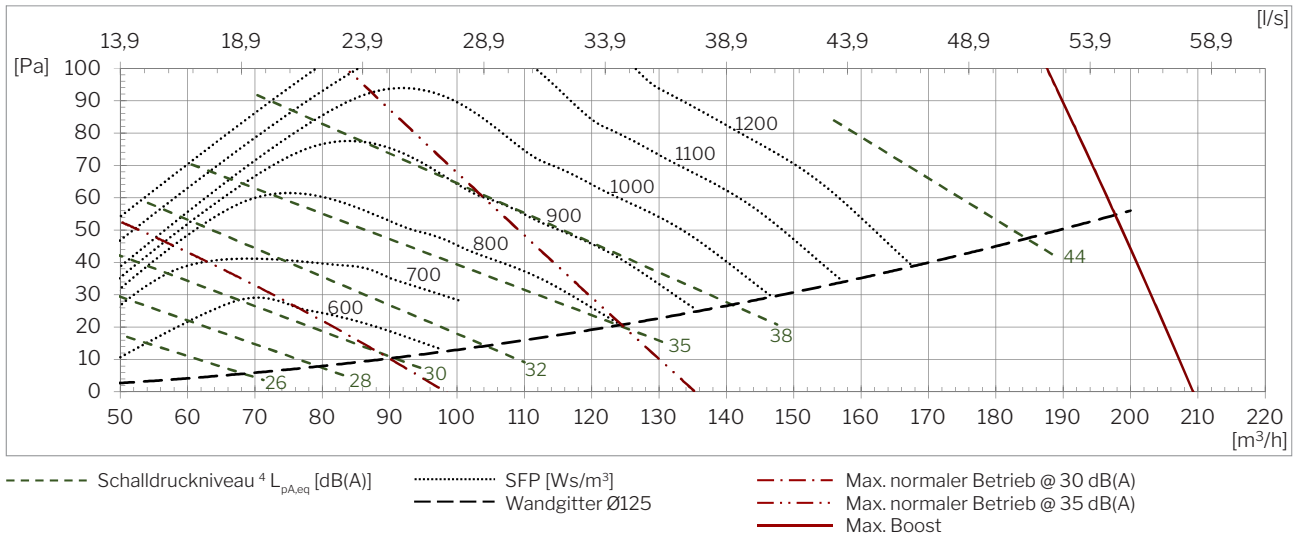

SFP mit ePM₁ 80% / ePM₁₀ 50% Filtern:

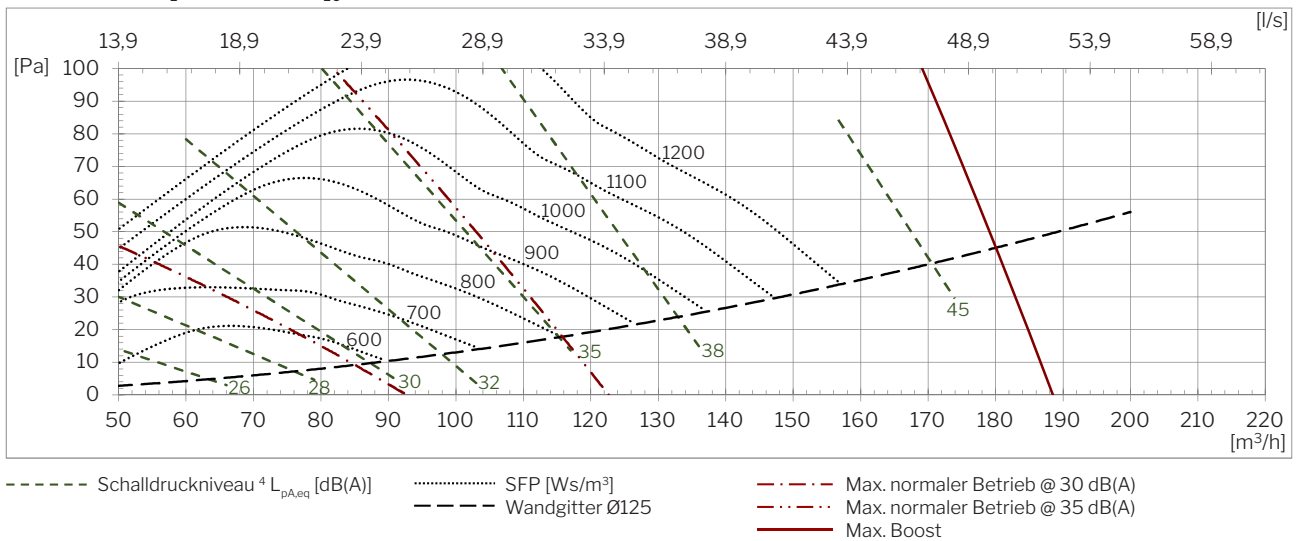

⁴ Das Schalldruckniveau $L_{pA,eq}$ wurde in einer Höhe von 1,2 m über dem Boden und einem waagerechten Abstand von 1 m vom Gerät gemessen.

Schalldruck $L_{pA,eq}$ gem. Airmaster Referenzsituation

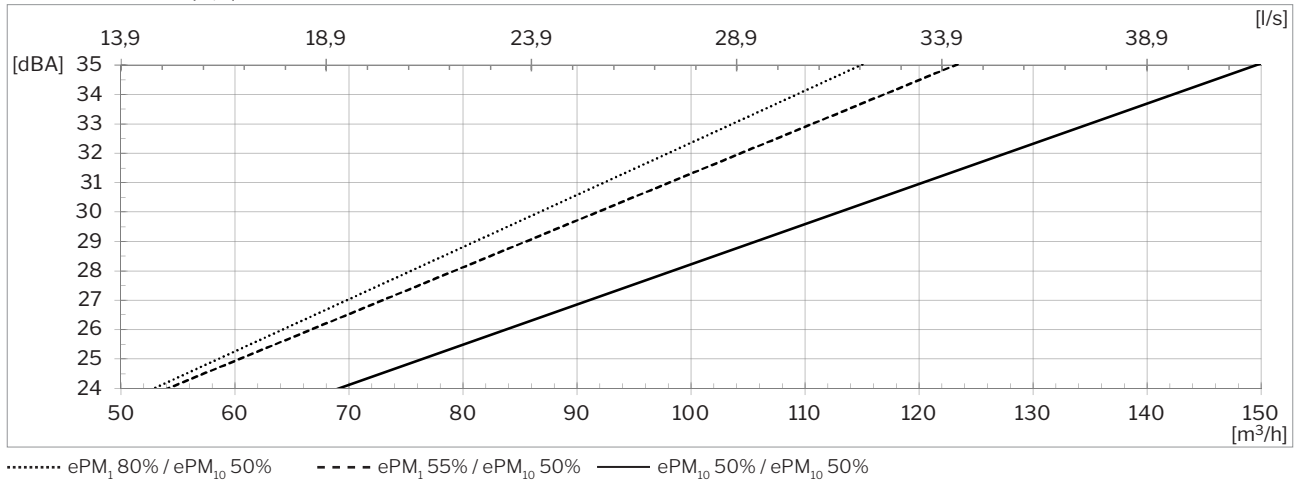

Temperatureffizienz gem. EN 308

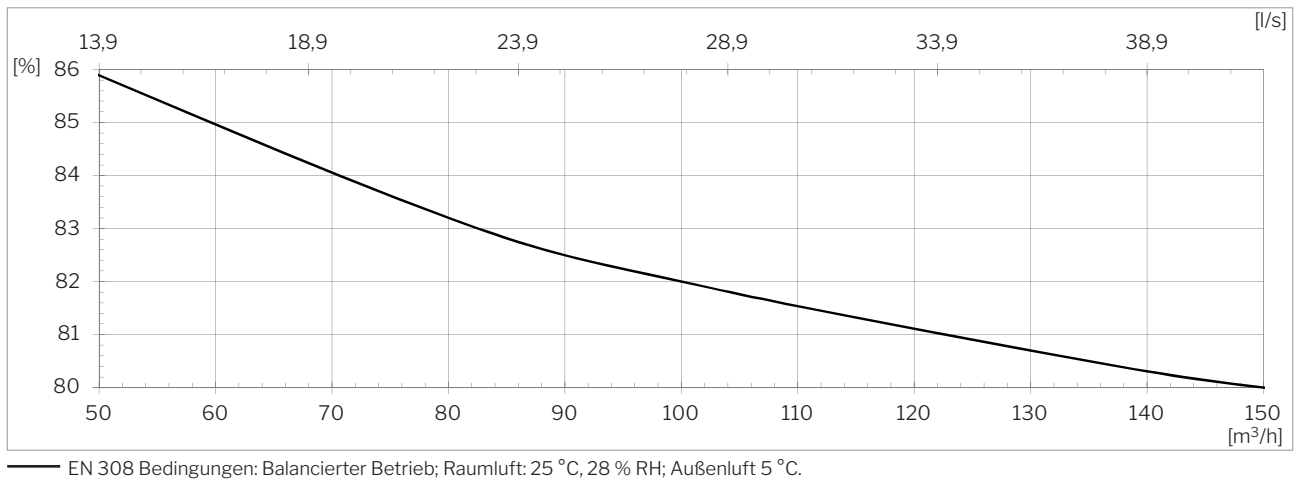

Leistungsaufnahme

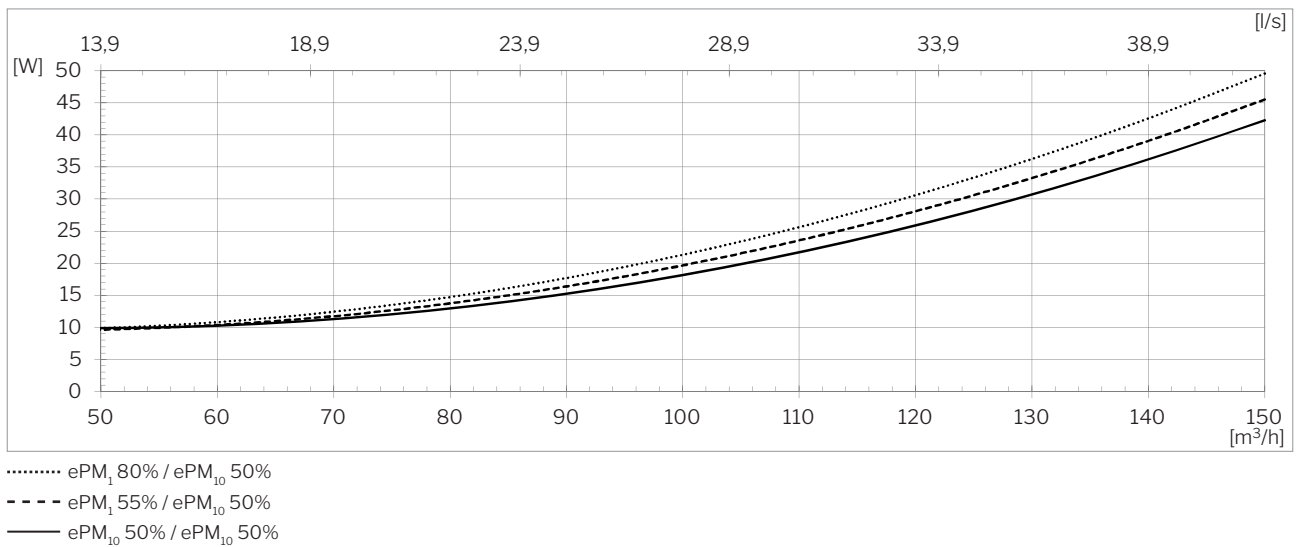

⁵ Der Schalldruck $L_{pA,eq}$ wurde in einer Höhe von 1,2 m über dem Boden und einem waagerechten Abstand von 1 m vom Gerät gemessen.

SFP⁶

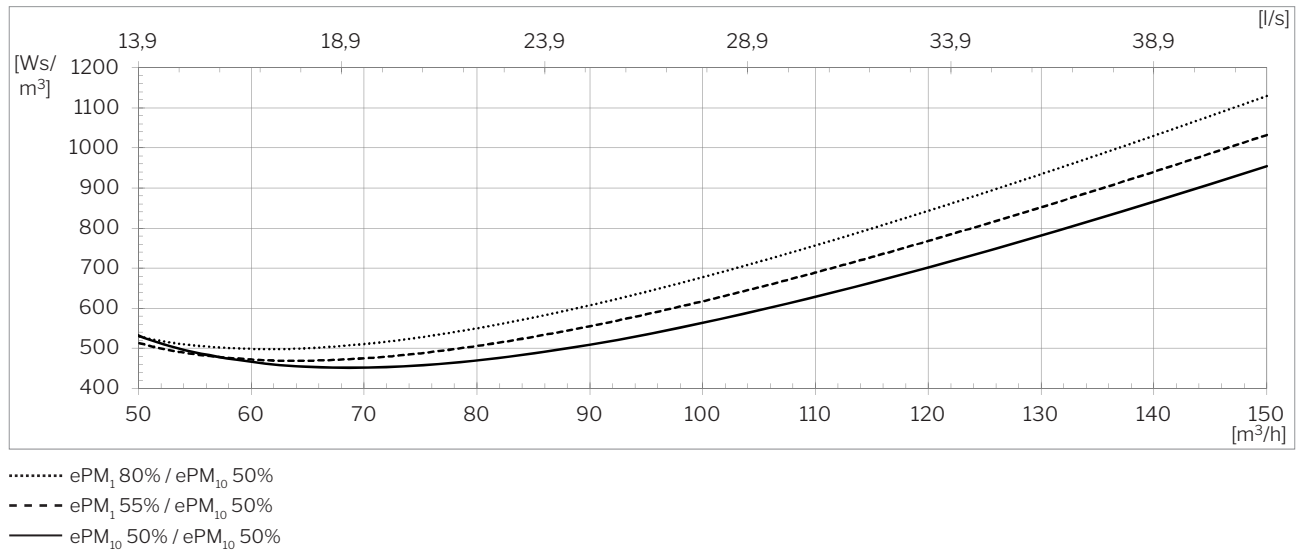

⁶ Bei der SFP-Berechnung wurde die Leistungsaufnahme für den Betrieb der Ventilatoren, nicht aber für die Steuerung, die Bedienung usw., angewandt.

Wurfweite ⁷ (0,2 m/s)

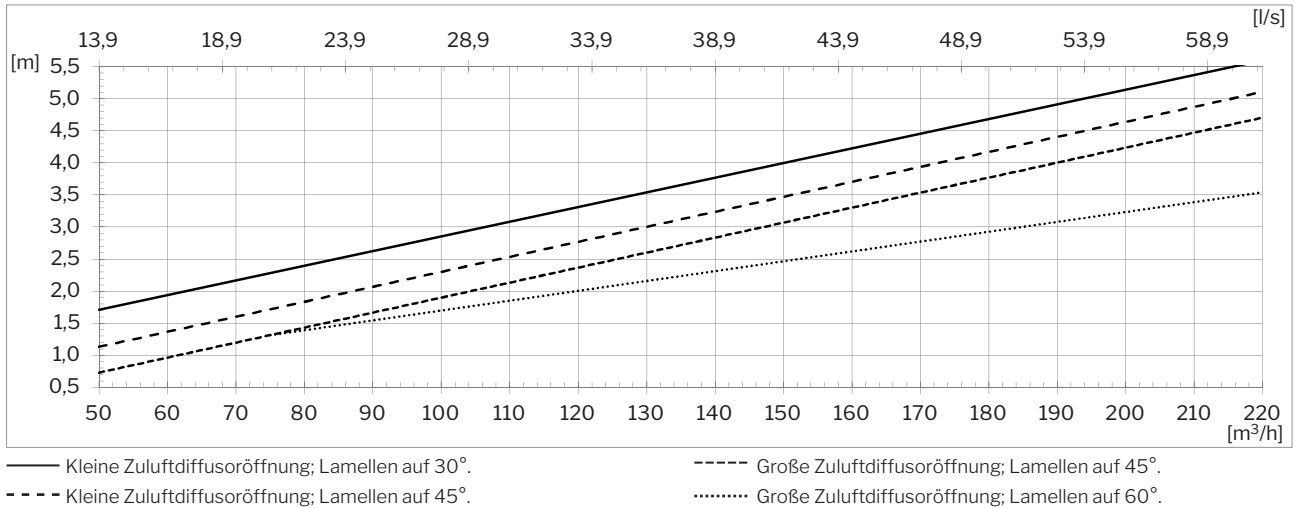

Kleine und große Zuluftdiffusoröffnung

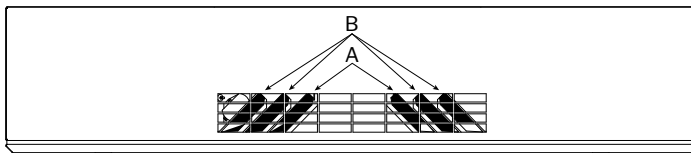

Kleine Zuluftdiffusoröffnung:
A ist geschlossen, B ist mit x° geöffnet.

Große Zuluftdiffusoröffnung:
A und B sind mit x° geöffnet.

Standardlieferzustand:

Kleine Zuluftdiffusoröffnung; Lamellen auf 45°.

Wurfweite und Verteilung, von oben gesehen.

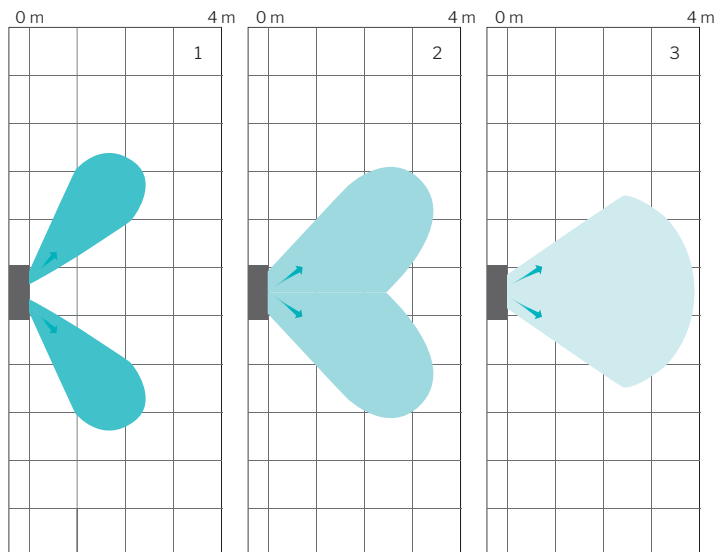

Das Lüftungsgerät verteilt die Zuluft unterschiedlich, abhängig von der Lamelleneinstellung.

Die Illustrationen stellen die Luftverteilung und diewurfweite für eine Luftmenge von für 147 m³/h bei verschiedenen Lamelleneinstellungen dar:

1. Große Zuluftdiffusoröffnung; Lamellen auf 60°.
2. Kleine Zuluftdiffusoröffnung; Lamellen auf 45°.
3. Kleine Zuluftdiffusoröffnung; Lamellen auf 30°.

Eine Änderung der Luftmenge hat zusätzlichen Einfluss auf die Wurfweite.

Wurfweite, von der Seite gesehen.

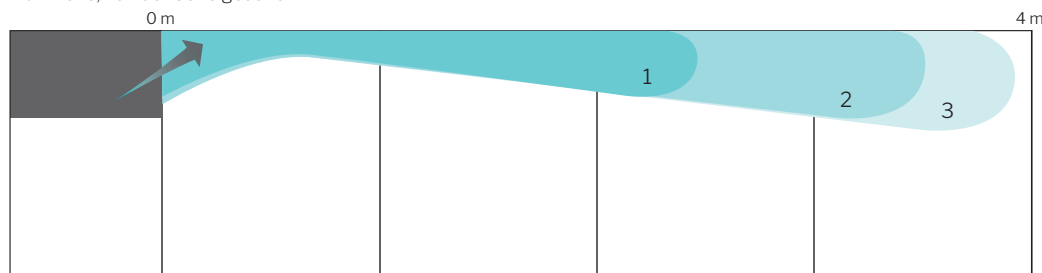

⁷ Die Wurfweite wurde mit 2 °C unterkühlter Zuluft gemessen.

Versionsübersicht AM 150

Platzierung Fortluft / Außenluft
» Hinten (**H**orizontal)

Platzierung Zuluft / Abluft
» Untern (**B**ottom)
» Kanalgeführte Zuluft (**D**ucted **I**nlet)
» Kanalgeführte Abluft (**D**ucted **E**xtract)

Befestigung
» Wand-/Deckenhalter
» Deckenrahmen (**C**eiling **F**rame)

H BB

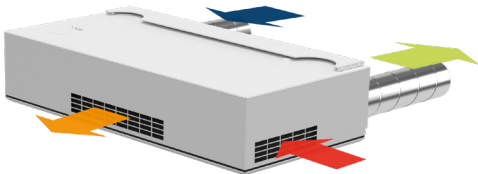

HL BDE - CF ^{8,9}

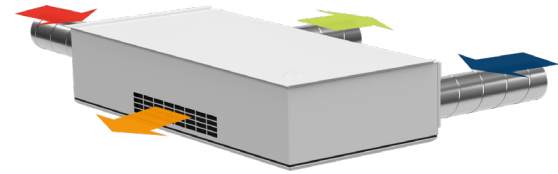

H BDE

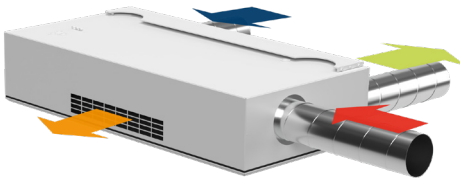

H DIB ⁸

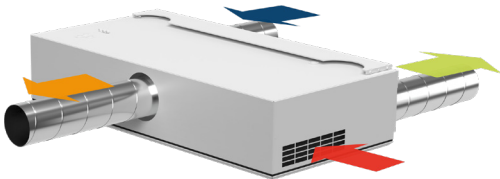

H DIDE ⁸

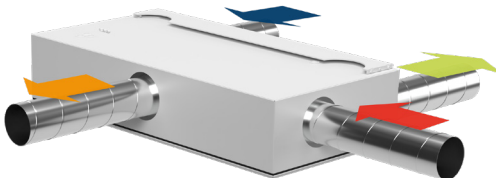

⁸ Spezialware

⁹ L: Linkes Modell

Standard und Option

Gegenstromwärmetauscher (PET)	x
Enthalpie-Gegenstromwärmetauscher (Polymermembran)	o
Kombinations-Gegenstromwärmetauscher (Polymermembran)	o
Motorisierte Bypassklappe	x
Motorisierte Außenluftklappe	x
Motorisierte Fortluftklappe	x
Elektrisches Heizregister/VPH ¹⁰	•
Kondensatpumpe	•
PIR/Bewegungssensor (wandmontiert)	•
PIR/Bewegungssensor (eingebaut)	•
CO ₂ -Sensor (wandmontiert)	•
CO ₂ -Sensor (eingebaut)	•
TVOC-Sensor (eingebaut)	•
CO ₂ -/TVOC-Sensor (eingebaut)	•
Hygrostat (wandmontiert)	o
Energiezähler	•
Zuluftfilter ePM ₁₀ 50%	•

Zuluftfilter ePM ₁ 55%	•
Zuluftfilter ePM ₁ 80%	o
Abluftfilter ePM ₁₀ 50%	x
Leuchtdiode (Indikation Betriebszustand)	x
Komfortkühlmodul	•
Wand-/Deckenhalter	•
Deckenrahmen	•
Bedieneinheit Taster	•
Bedienpaneel Viva	•
Bedienpaneel Orbit	•
Airmaster Airlinq® Online	•
Airlinq® Online API	•
Airlinq® BMS	•
LON® Modul	o
KNX® Modul	o
MODBUS® RTU RS485 Modul	•
BACnet™ MS/TP Modul	•
BACnet™ /IP Modul	•

X: Standard •: Option o: Spezialware (kein Lagerartikel)

Prinzipdiagramm

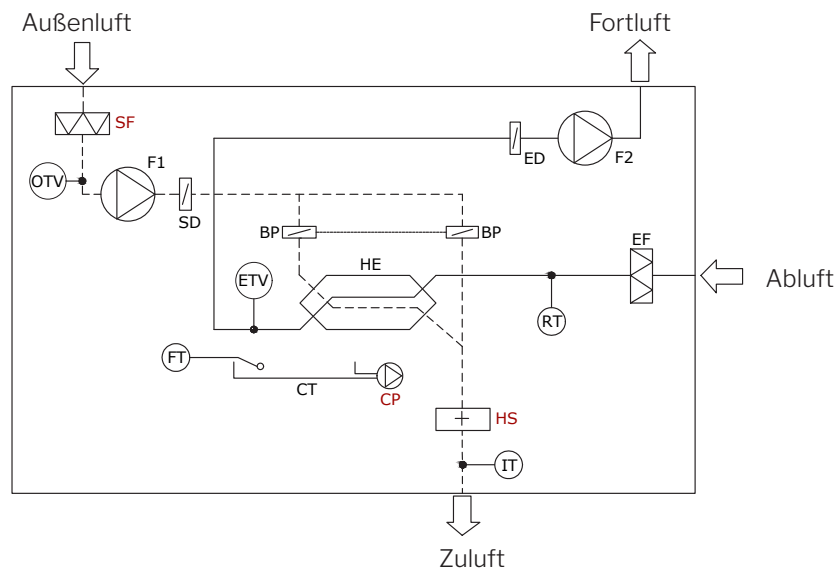

Komponenten

BP	Bypassklappe (motorgesteuert)	FT	Schwimmer	OTV	Außentemperaturfühler Lüftungsgerät
CP	Kondensatpumpe (Option)	F1	Zuluftventilator	RT	Raumlufttemperaturfühler
CT	Kondensatwanne	F2	Abluftventilator	SD	Zuluftklappe (motorgesteuert)
ED	Fortluftklappe (motorgesteuert)	HE	Gegenstromwärmetauscher	SF	Zuluftfilter (Option)
EF	Abluftfilter	HS	Elektrisches Heizregister (Option)		
ETV	Fortlufttemperaturfühler Lüftungsgerät	IT	Zulufttemperaturfühler		

¹⁰ Virtuelle Vorwärme (Virtual PreHeat)