

Datenblatt AM 300

Technische Daten	Filterklasse	30 dB(A)	35 dB(A)	Boost
Maximale Kapazität ¹	ePM ₁₀ 50%	210 m ³ /h	275 m ³ /h	315 m ³ /h
	ePM ₁ 55%	205 m ³ /h	270 m ³ /h	315 m ³ /h
	ePM ₁ 80%	180 m ³ /h	240 m ³ /h	305 m ³ /h
Wurfweite (0,2 m/s) ²	ePM ₁₀ 50%	4,25 m	6 m	7 m
	ePM ₁ 55%	4,25 m	6 m	7 m
	ePM ₁ 80%	3,5 m	5 m	6,75 m
Außenluftfilter	ePM ₁₀ 50%, ePM ₁ 55% oder ePM ₁ 80%			
Abluftfilter	ePM ₁₀ 50%			
Dimensionen (BxHxD)	1180 x 344 x 705 mm			
Gewicht, Standardgerät komplett	85 kg			
Gewicht, Gehäuse	70 kg			
Gewicht, Gehäusedeckel	15 kg			
Farbe Gehäuse	RAL 9010 (weiss)			
Gegenstromwärmetauscher	Aluminium			
Dichtheitsklasse (Luftleckage) gem. EN1886/EN13141-7	Klasse L2 / A1			
Dichtheitsklasse Verschlussklappen gem. EN1751	Klasse 3			
Schutzklasse	IP-10			
Kanalanschluss	Ø160 mm			
Kondensatpumpe (Kapazität/Hubhöhe bei 5 l/h)	10 l/h / 6 m			
Kondensatablaufschauch, Durchmesser innen/außen	Ø4 mm / Ø6 mm			
Versorgungsspannung	220-240V/50Hz, ~1N+PE			
Max. ; nominelle Leistungsaufnahme bei 30 dB(A) / 35 dB(A) / Boost ¹	175 W ; 55 W / 102 W / 123 W			
Max. ; nomineller Strom bei 30 dB(A) / 35 dB(A) / Boost ¹	1,45 A ; 0,45 A / 0,84 A / 1,01 A			
Leistungsfaktor	0,53			
Max. Sicherung	13 A (1 Phase, Typ B)			
Leckstrom AC / DC	≤ 0,7 mA / ≤ 0,005 mA			
Empfohlenes Fehlerstromrelais	Typ B			
Elektrische Heizregister	Vorheizregister	Nachheizregister		
Wärmeleistung	1000 W	500 W		
Nomineller Strom	4,35 A	2,17 A		
Thermosicherung, manuelle Rückstellung	100 °C	100 °C		
Wassernachheizregister				
Nomineller Wärmeleistung ³	1593 W			
Anschlussdimensionen	1/2" (DN 15)			
Material Rohre/Lamellen	Kupfer/Aluminium			
Motorventil, Öffnungs- und Schließzeit	60 s			
Max. Betriebstemperatur	90 °C			
Max. Betriebsdruck	5 bar			

¹ Alle Messungen wurden im Normalbetrieb in einer Standardeinbausituation mit von Airmaster empfohlenen Wandgittern, Airmaster Boomerain® Ø160, in einem Testraum mit den Dimensionen 8,0 m x 10,0 m x 2,5 m und einer Raumdämpfung von 7,5 dB durchgeführt.

² Gemessen mit 2 °C unterkühlter Zuluft bei Standardeinstellung des Zuluftdiffusors. Die Einstellung kann angepasst werden, siehe Seite 6.

³ Wärmeleistung bei max. Kapazität bei 35 dB(A), Vor-/Rücklauftemperatur 60/40 °C und einer Flüssigkeitsmenge von 87 l/h.

Kapazität mit ePM₁₀ 50% / ePM₁₀ 50% Filtern ⁴

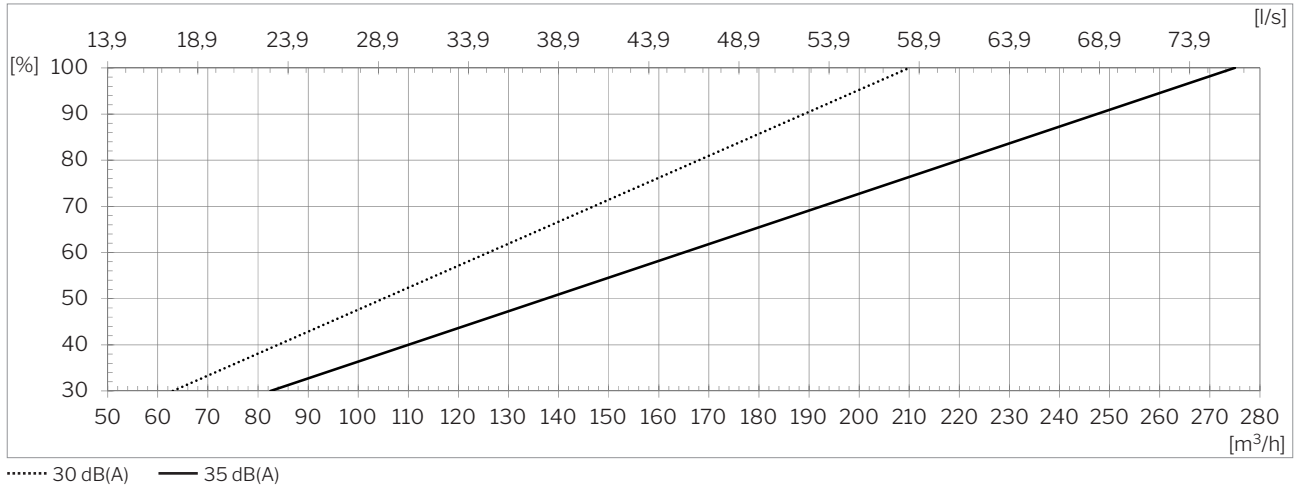

Kapazität mit ePM₁ 55% / ePM₁₀ 50% Filtern ⁴

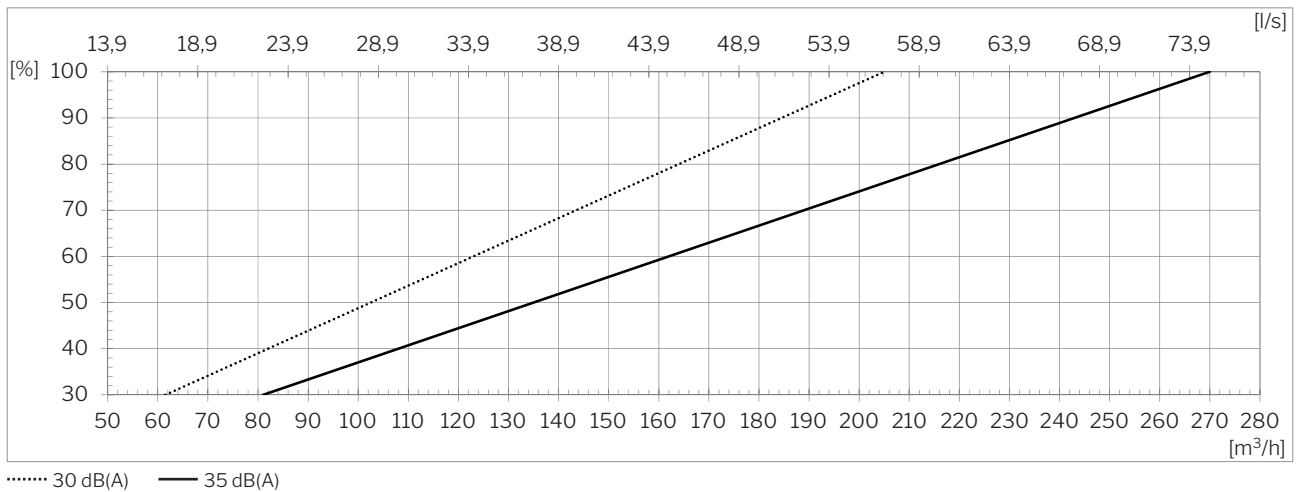

Kapazität mit ePM₁ 80% / ePM₁₀ 50% Filtern ⁴

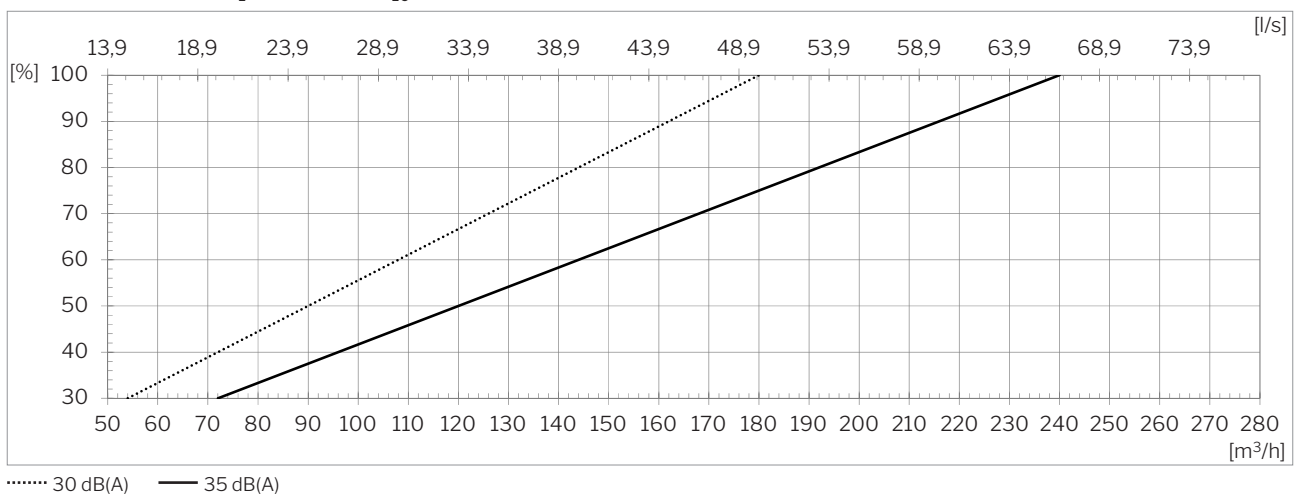

⁴ AM 300 HH, SS und Varianten hiervon inkl. DI und DE Varianten.
 Für AM 300 VV Varianten wird die Kapazität wie folgt berechnet
 $q_{VV, @30dB(A)} = 0,928 \cdot q_v$ oder $q_{VV, @35dB(A)} = 0,928 \cdot q_v$; q_v = Luftmenge aus dem Graf in [m³/h].

SFP mit ePM₁₀ 50% / ePM₁₀ 50% Filtern

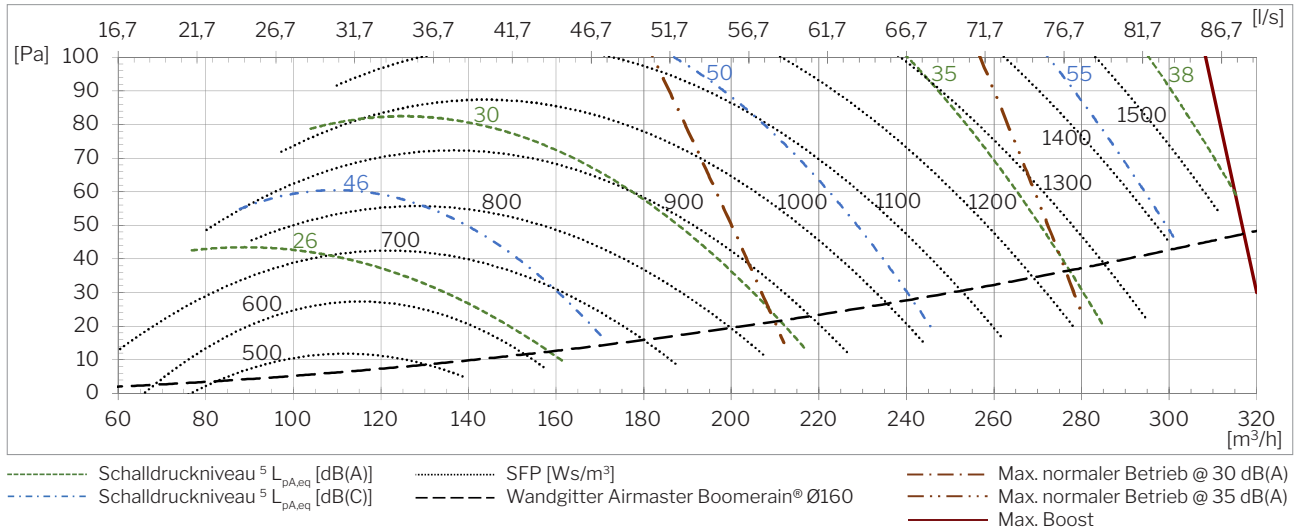

SFP mit ePM₁ 55% / ePM₁₀ 50% Filtern

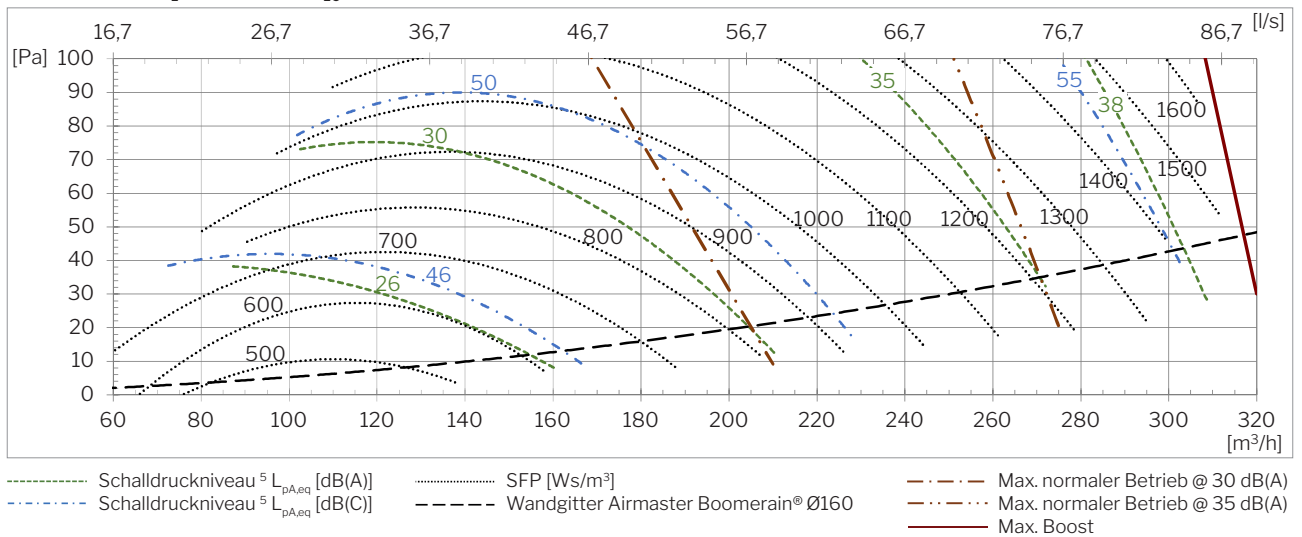

⁵ Das Schalldruckniveau L_{pA,eq} wurde in einer Höhe von 1,2 m über dem Boden und einem waagerechten Abstand von 1 m vom Gerät gemessen.

Schalldruck $^{6,7} L_{pA,eq}$ gem. Airmaster Referenzsituation

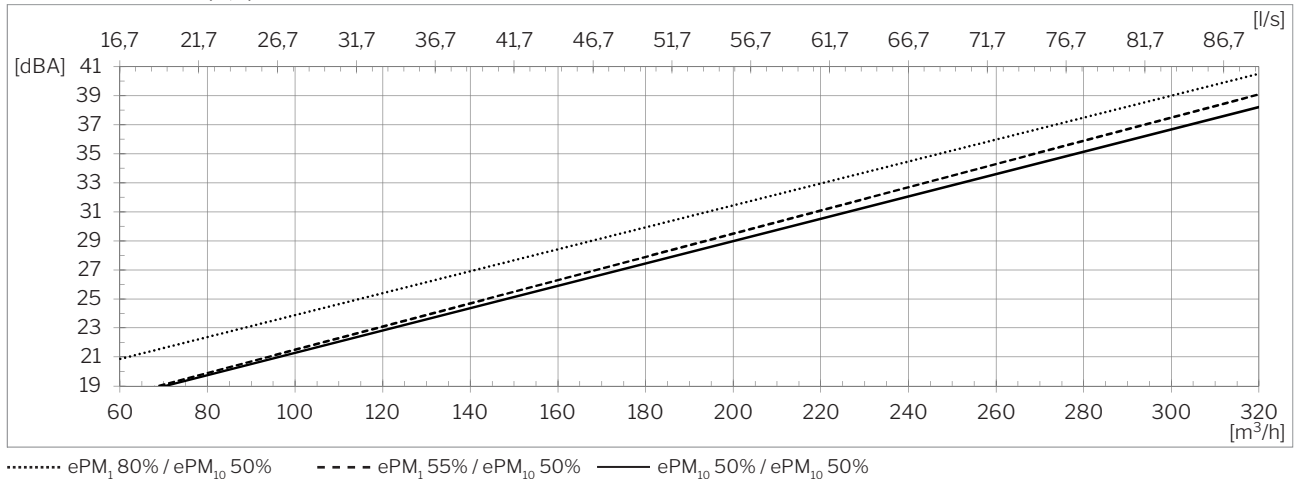

Für AM 300 VV Varianten wird der Schalldruckpevel $L_{pA,eq}$ um $\Delta L_p = 0,00965 \cdot q_v - 0,4$ erhöht (q_v : Luftmenge in m³/h).

Temperatureffizienz gem. EN 308 und EN 13141-7

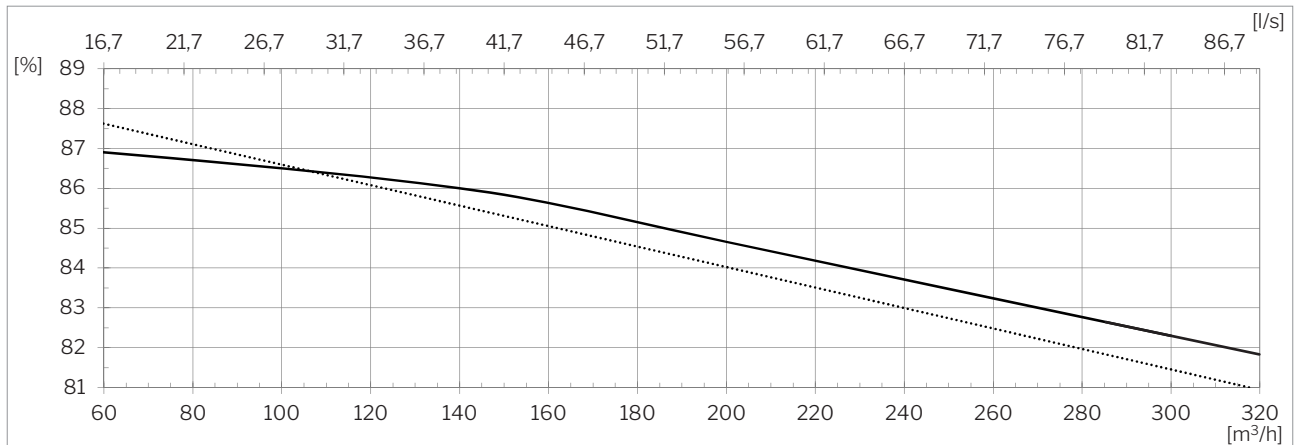

Leistungsaufnahme ⁶

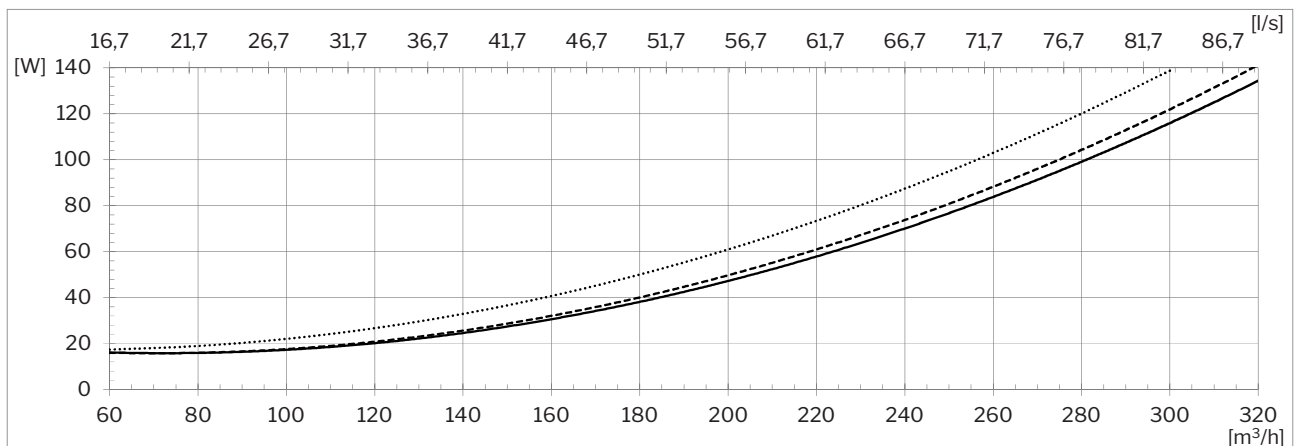

..... ePM₁ 80% / ePM₁₀ 50% Für AM 300 VV Varianten wird berechnet: $P_{VV, ePM1.80\%} = 1,07 \cdot P$; P = Leistungsaufnahme in [W].
 - - - ePM₁ 55% / ePM₁₀ 50% Für AM 300 VV Varianten wird berechnet: $P_{VV, ePM1.55\%} = 1,09 \cdot P$; P = Leistungsaufnahme in [W].
 — ePM₁₀ 50% / ePM₁₀ 50% Für AM 300 VV Varianten wird berechnet: $P_{VV, ePM10.50\%} = 1,12 \cdot P$; P = Leistungsaufnahme in [W].

⁶ Der Schalldruck $L_{pA,eq}$ wurde in einer Höhe von 1,2 m über dem Boden und einem waagerechten Abstand von 1 m vom Gerät gemessen.

⁷ AM 300 HH, SS und Varianten hiervon inkl. DI und DE Varianten.

SFP⁸

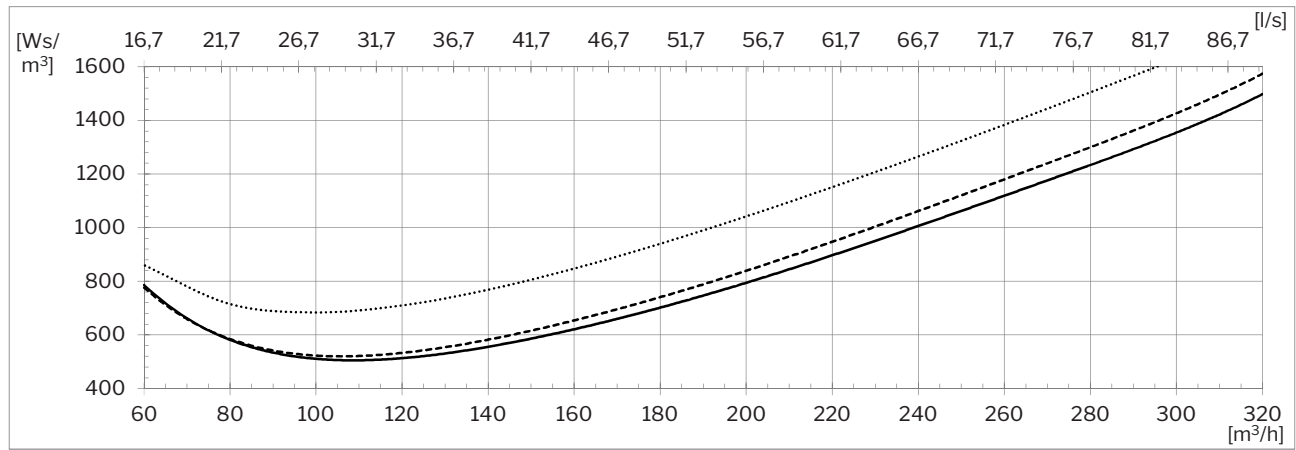

- ePM₁ 80% / ePM₁₀ 50% Für AM 300 VV Varianten wird berechnet: $SFP_{VV, ePM1\ 80\%} = 1,07 \cdot SFP$; SFP in [Ws/m³].
- - - ePM₁ 55% / ePM₁₀ 50% Für AM 300 VV Varianten wird berechnet: $SFP_{VV, ePM1\ 55\%} = 1,09 \cdot SFP$; SFP in [Ws/m³].
- ePM₁₀ 50% / ePM₁₀ 50% Für AM 300 VV Varianten wird berechnet: $SFP_{VV, ePM10\ 50\%} = 1,12 \cdot SFP$; SFP in [Ws/m³].

⁸ AM 300 HH, SS und Varianten hiervon inkl. DI und DE Varianten.

Bei der SFP-Berechnung wurde die Leistungsaufnahme für den Betrieb der Ventilatoren, nicht aber für die Steuerung, die Bedienung usw., angewandt.

Wurfweite⁸ (0,2 m/s)

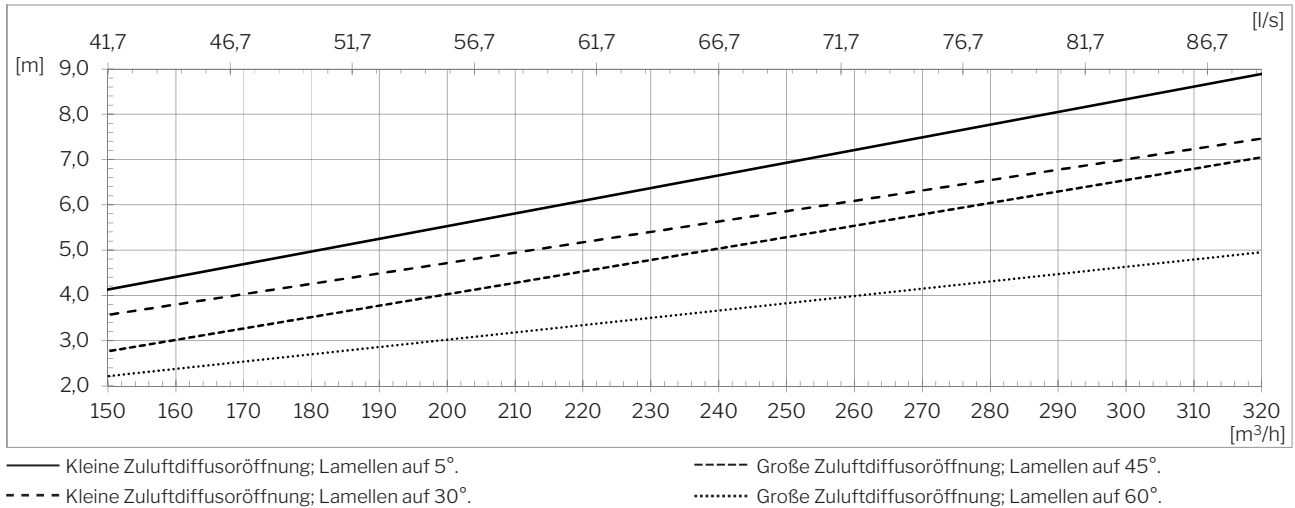

Kleine und große Zuluftdiffusoröffnung

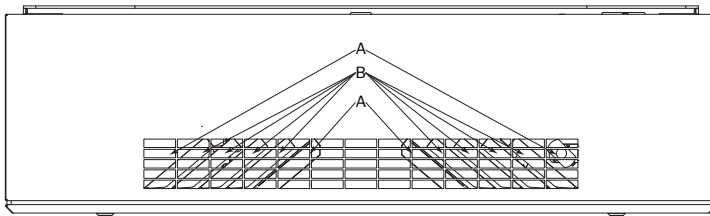

Kleine Zuluftdiffusoröffnung:
A ist geschlossen, B ist mit x° geöffnet.

Große Zuluftdiffusoröffnung:
A und B sind mit x° geöffnet.

Standardlieferzustand:

Große Zuluftdiffusoröffnung; Lamellen auf 45° .

Wurfweite und Verteilung, von oben gesehen.

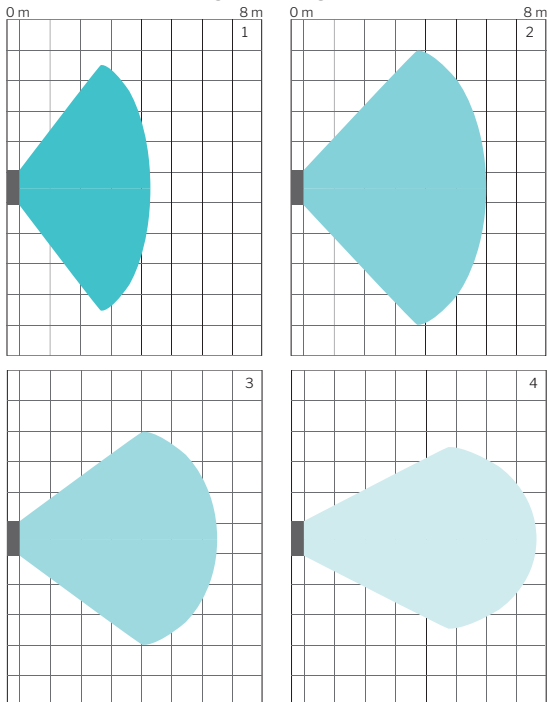

Das Lüftungsgerät verteilt die Zuluft unterschiedlich, abhängig von der Lamelleneinstellung.

Die Illustrationen stellen die Luftverteilung und diewurfweite für eine Luftmenge von $275 \text{ m}^3/\text{h}$ bei verschiedenen Lamelleneinstellungen dar:

1. Große Zuluftdiffusoröffnung; Lamellen auf 60° .
2. Große Zuluftdiffusoröffnung; Lamellen auf 45° .
3. Kleine Zuluftdiffusoröffnung; Lamellen auf 30° .
4. Kleine Zuluftdiffusoröffnung; Lamellen auf 5° .

Eine Änderung der Luftmenge hat zusätzlichen Einfluss auf die Wurfweite.

Wurfweite, von der Seite gesehen.

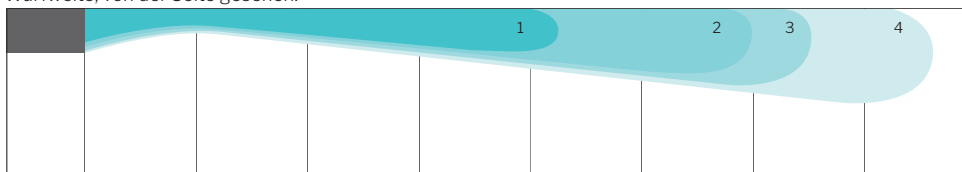

⁸ Die Wurfweite wurde mit 2°C unterkühlter Zuluft gemessen.

Versionsübersicht

Platzierung Fortluft / Außenluft

- » Hinten (**H**orizontal)
- » Oben (**V**ertical)
- » Seitlich (**S**ide)
- » Kombinationen

HH

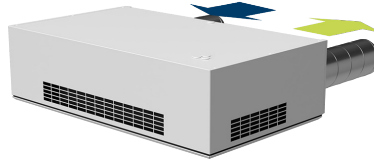

HS

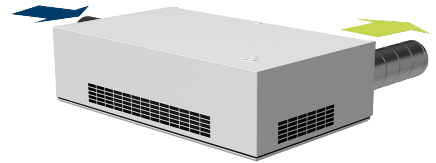

SH

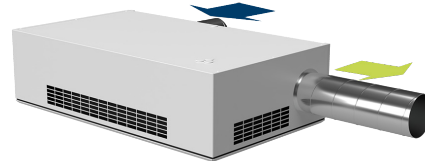

SS



VV

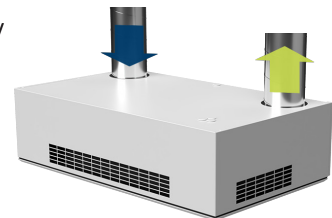

Platzierung Zuluft / Abluft

- » Untern (**B**ottom)
- » Kanalgeführte Zuluft (**D**ucted Inlet)
- » Kanalgeführte Abluft (**D**ucted Extract)

BB

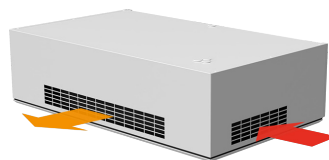

BDE



DIB



DIDE



Standard und Option

Gegenstromwärmetauscher (Aluminium)	x
Enthalpie-Gegenstromwärmetauscher (Polymermembran)	o
Kombinations-Gegenstromwärmetauscher (Polymermembran)	o
Motorisierte Bypassklappe	x
Motorisierte Außenluftklappe	x
Motorisierte Fortluftklappe	x
Elektrisches Vorheizregister	•
Elektrisches Nachheizregister	•
Wassernachheizregister	•
Kondensatpumpe	•
Gehäusedeckelunterbrecherkontakt	•
Elektronischer Feuchtesensor (eingebaut)	•
PIR/Bewegungssensor (wandmontiert)	•
PIR/Bewegungssensor (eingebaut)	•
CO ₂ -Sensor (wandmontiert)	•
CO ₂ -Sensor (eingebaut)	•
TVOC-Sensor (eingebaut)	•
CO ₂ -/TVOC-Sensor (eingebaut)	•
Feuchtigkeitssensor (eingebaut)	o

X: Standard •: Option o: Spezialware (kein Lagerartikel)

Hygroskop (wandmontiert)	o
Energiezähler	•
Zuluftfilter ePM ₁₀ 50%	•
Zuluftfilter ePM ₁ 55%	•
Zuluftfilter ePM ₁ 80%	o
Abluftfilter ePM ₁₀ 50%	x
Leuchtdiode (Indikation Betriebszustand)	x
Komfortkühlmodul	•
Wand-/Deckenhalter	•
Deckenrahmen	•
Bedieneinheit Taster	•
Bedienpaneel Viva	•
Bedienpaneel Orbit	•
Airmaster Airlinq® Online	•
Airlinq® Online API	•
Airlinq® BMS	•
LON® Modul	o
KNX® Modul	o
MODBUS® RTU RS485 Modul	•
BACnet™ MS/TP Modul	•
BACnet™ /IP Modul	•

Prinzipdiagramm

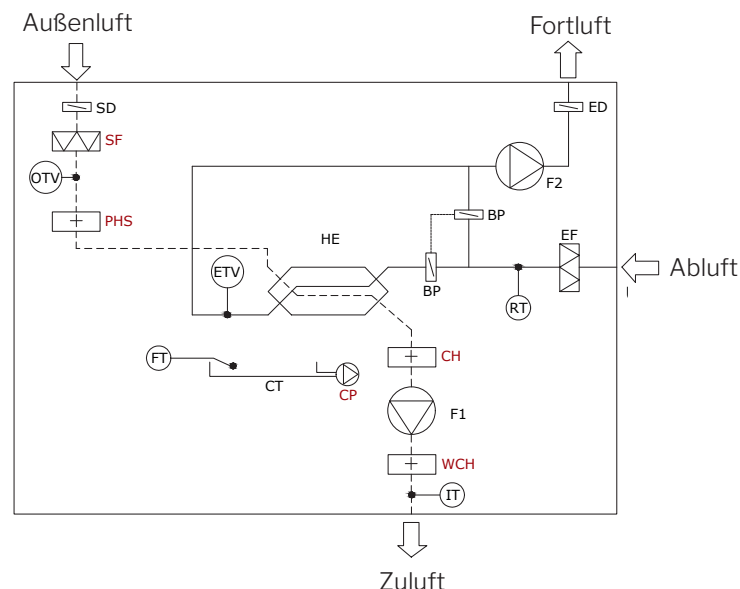

Komponenten

BP	Bypassklappe (motorgesteuert)	ETV	Fortlufttemperaturfühler Lüftungsgerät	OTV	Außentemperaturfühler Lüftungsgerät
CH	Elektrisches Nachheizregister (Option)	FT	Schwimmer	PHS	Elektrisches Vorheizregister (Option)
CP	Kondensatpumpe (Option)	F1	Zuluftventilator	RT	Raumtemperaturfühler
CT	Kondensatwanne	F2	Abluftventilator	SD	Zuluftklappe (motorgesteuert)
ED	Fortluftklappe (motorgesteuert)	HE	Gegenstromwärmetauscher	SF	Zuluftfilter (Option)
EF	Abluftfilter	IT	Zulufttemperaturfühler	WCH	Wassernachheizregister (Option)