

Datenblatt AM 800

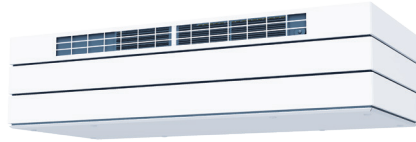

Technische Daten	Filterklasse	30 dB(A)	33 dB(A)	35 dB(A)
Maximale Kapazität ¹	ePM ₁₀ 50%	650 m ³ /h	688 m ³ /h	725 m ³ /h
	ePM ₁ 55%	585 m ³ /h	619 m ³ /h	653 m ³ /h
	ePM ₁ 80%	520 m ³ /h	550 m ³ /h	580 m ³ /h
Wurfweite (0,2 m/s) ²	ePM ₁₀ 50%	7,7 m	-	8,3 m
	ePM ₁ 55%	7,2 m	-	7,7 m
	ePM ₁ 80%	6,7 m	-	7,2 m
Außenluftfilter	ePM ₁₀ 50%, ePM ₁ 55% oder ePM ₁ 80%			
Abluftfilter	ePM ₁₀ 50%			
Dimensionen (BxHxD)	1910 x 474 x 916 mm			
Gewicht, Standardgerät komplett	157 kg			
Farbe Paneel / Farbe Gehäuse	RAL 9010 (weiss) / RAL 7024 (grau)			
Gegenstromwärmetauscher	2 x Aluminium			
Dichtheitsklasse (Luftleckage) gem. EN1886/EN13141-7	Klasse L2 / A1			
Dichtheitsklasse Verschlussklappen gem. EN1751	Klasse 3			
Schutzklasse	IP-10			
Kanalanschluss	Ø315 mm			
Kondensatpumpe (Kapazität ; Hubhöhe bei 5 l/h)	10 l/h ; 6 m			
Kondensatablaufschauch, Durchmesser innen/außen	Ø6 mm / Ø9 mm			
Versorgungsspannung	220-240V/50Hz, ~1N+PE			
Nominelle Leistungsaufnahme ¹	156 W			
Nomineller Strom ¹	1,1 A			
Leistungsfaktor	0,56			
Max. Sicherung	16 A (1 Phase, Typ B). Bei Verwendung des CC-Moduls handelt es sich um Typ C			
Leckstrom AC / DC	≤ 6mA			
Empfohlenes Fehlerstromrelais	Typ B			
Elektrische Heizregister	Vorheizregister	Nachheizregister		
Wärmeleistung	1500 W	1000 W		
Nomineller Strom	6,5 A	4,4 A		
Thermosicherung, manuelle Rückstellung	100 °C	100 °C		
Wassernachheizregister				
Nomineller Wärmeleistung ³	1379 W			
Anschlussdimensionen	1/2" (DN 15)			
Material Rohre/Lamellen	Kupfer/Aluminium			
Moterventil, Öffnungs- und Schließzeit	60 s			
Max. Betriebstemperatur	90 °C			
Max. Betriebsdruck	5 bar			

¹ Alle Messungen wurden im Normalbetrieb in einer Standardeinbausituation mit von Airmaster empfohlenen Wandgittern, Airmaster Boomerain Ø315, durchgeführt.

² Diewurfweite wurde mit Filterklasse: Außenluft ePM₁₀ 50% | Abluft ePM₁₀ 50% gemessen

³ Wärmeleistung bei max. Kapazität bei 35 dB(A), Vor-/Rücklauftemperatur 60/40 °C und einer Flüssigkeitsmenge von 60 l/h.

Kapazität mit ePM₁₀ 50% / ePM₁₀ 50% Filtern ⁴

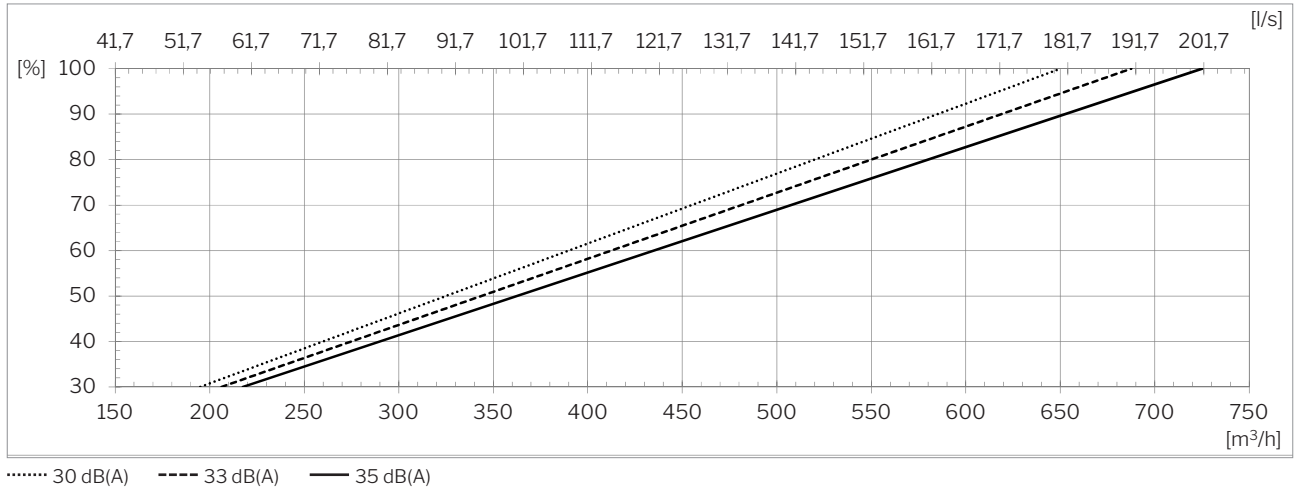

Kapazität mit ePM₁ 55% / ePM₁₀ 50% Filtern ⁴

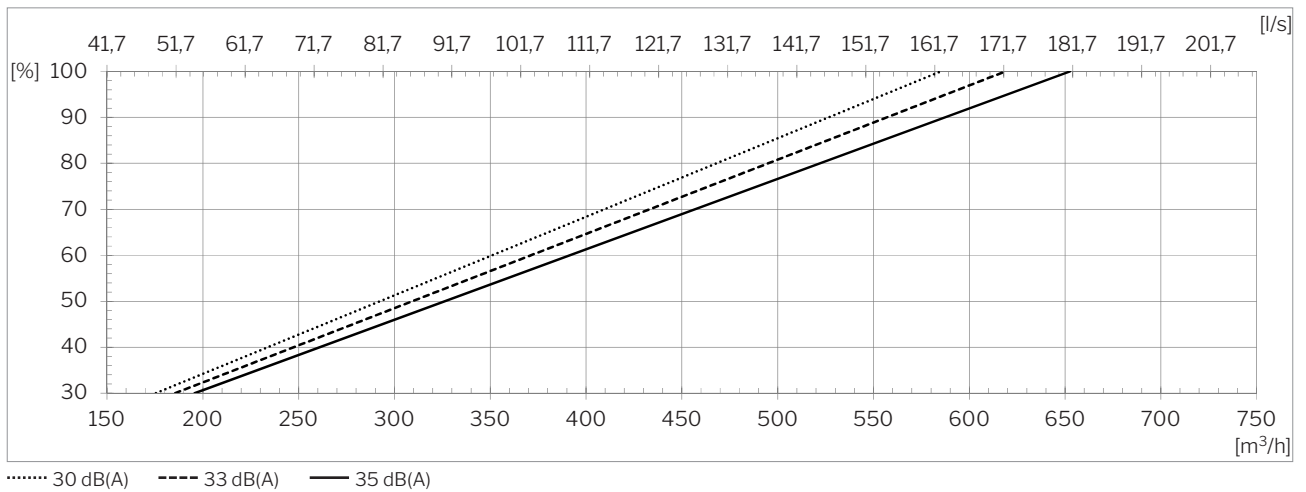

Kapazität mit ePM₁ 80% / ePM₁₀ 50% Filtern ⁴

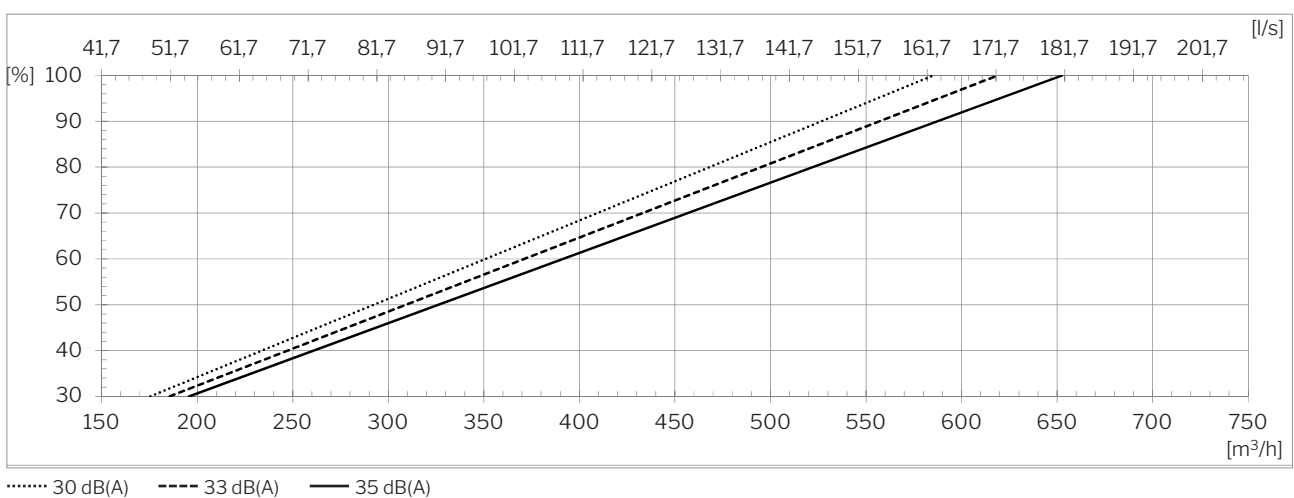

⁴ Alle Messungen wurden im Normalbetrieb in einer Standardeinbausituation mit von Airmaster empfohlenen Wandgittern, Airmaster Boomerain Ø315, durchgeführt.

Schalldruck $L_{pA,eq}$ gem. Airmaster Referenzsituation

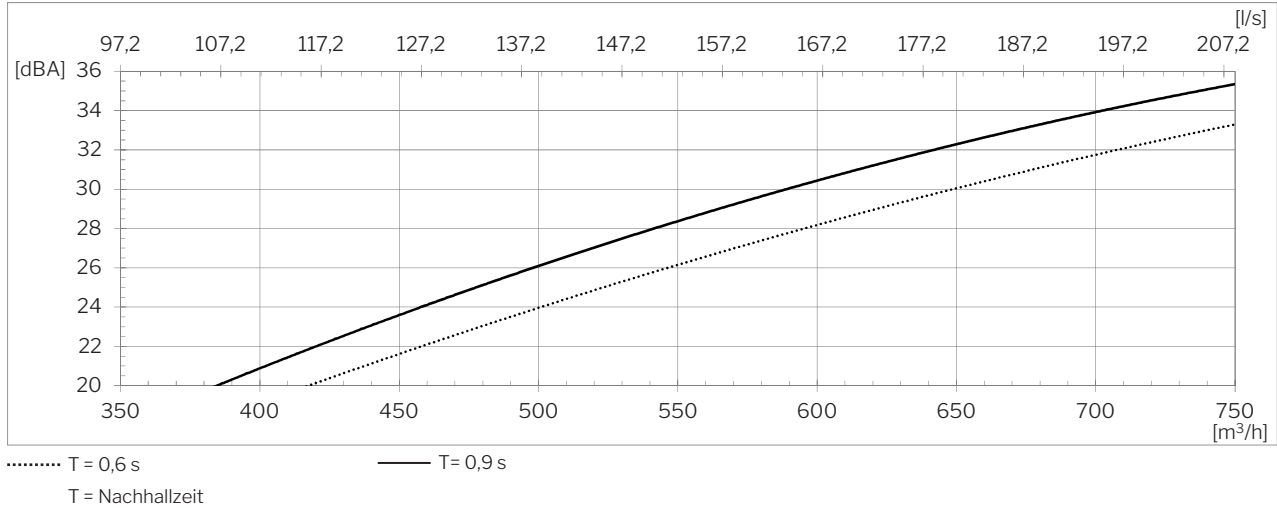

Schalleistungsniveau L_{WA} [dB(A)], gem. EN/ISO 3744:

Frequenz [Hz]	63	125	250	500	1000	2000	4000	8000	$\emptyset L_{WA}$	$L_{pA,eq}^{6,7}$	q_v [m³/h]
Filter:	28	33	28	30	25,1	20,2	19,9	18,3	36,8	30	650
ePM ₁₀ 50% + ePM ₁₀ 50%	31	35	31	32	28	23,7	21	18,8	39,2	33	688
	33	39	34	34	31,8	25,9	22,8	19,1	42,1	35	725
Filter:	29	33	27	29	25,4	19,7	19,8	18,3	36,8	30	585
ePM ₁ 55% + ePM ₁₀ 50%	31	36	32	32	28,1	22,8	20,9	18,8	39,8	33	619
	34	39	33	35	32,3	25	22,5	19	42,6	35	653

$L_{pA,eq}$ Schalleistungsniveau [dB(A)] von 1 m vom Gerät gemessen

Temperatureffizienz gem. EN 308

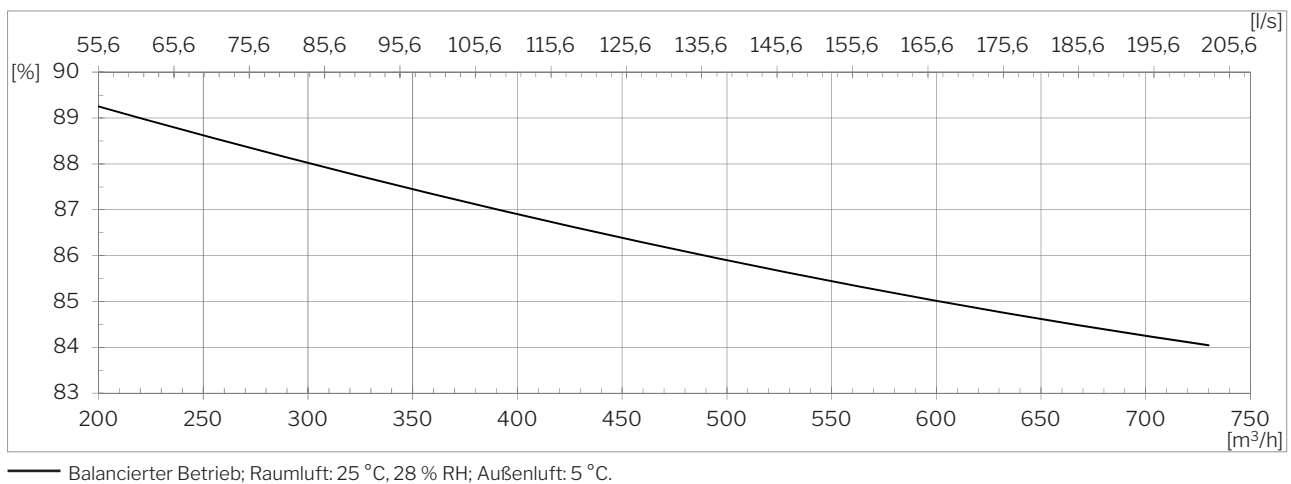

⁵ Der Schalldruck $L_{pA,eq}$ wurde in einem Raum mit 200 m³ Raumvolumen in einer Höhe von 1,2 m über dem Boden und einem waagerechten Abstand von 1 m vom Gerät bei einer Nachhallzeit von T=0,6s oder entsprechend 7,5 dB Raumdämpfung gemessen.

⁶ Alle Messungen wurden im Normalbetrieb in einer Standardeinbausituation bei Filterklasse, Zuluft / Abluft: ePM10 50% / ePM10 50% mit von Airmaster empfohlenen Wandgittern, Airmaster Boomerain Ø315, durchgeführt.

Leistungsaufnahme ⁷

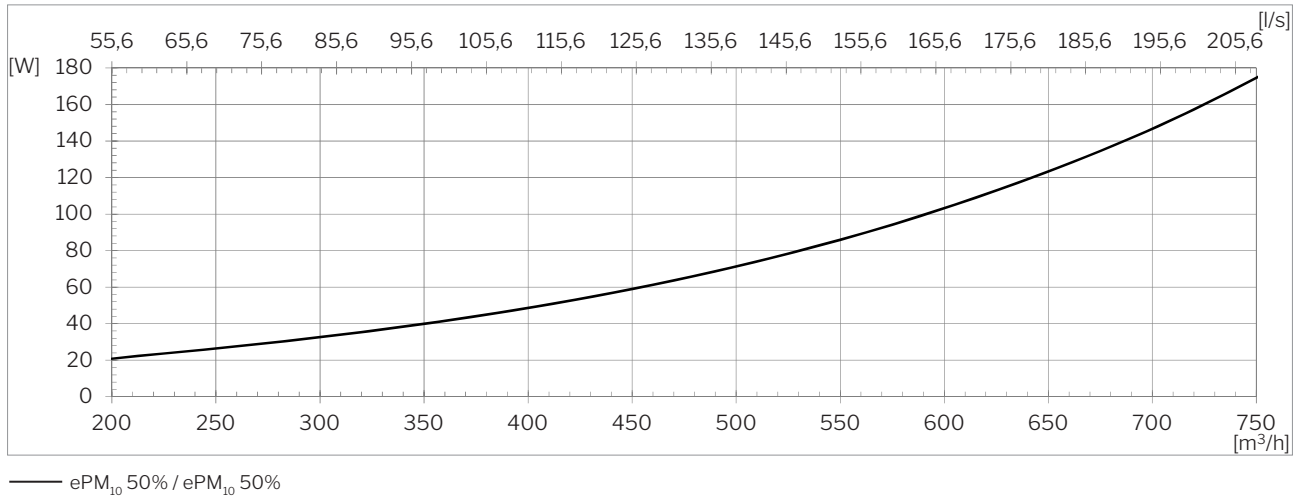

SFP ⁷

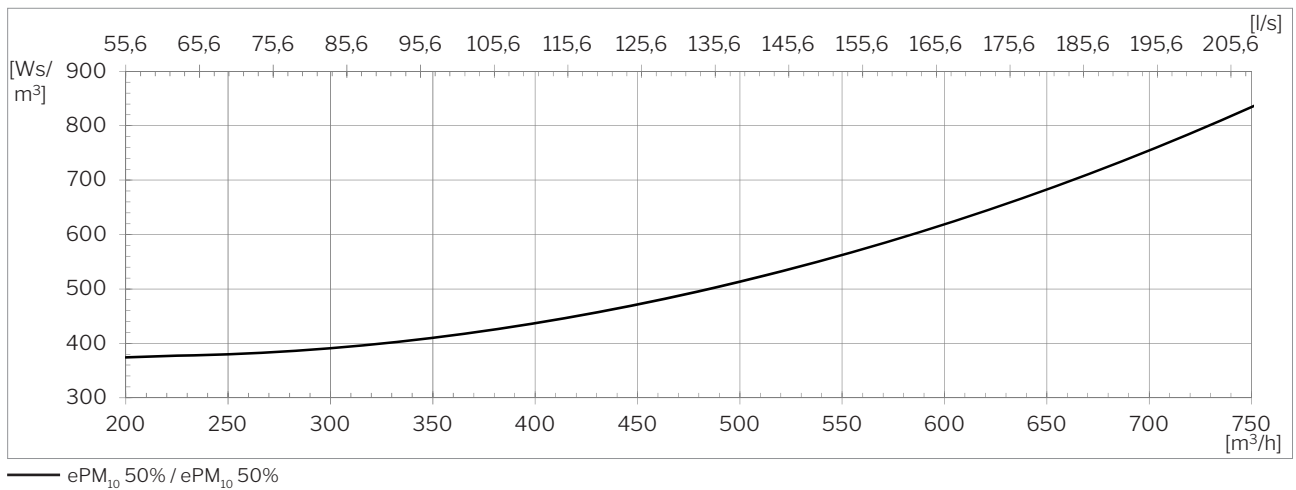

Externer Druckverlust ⁷

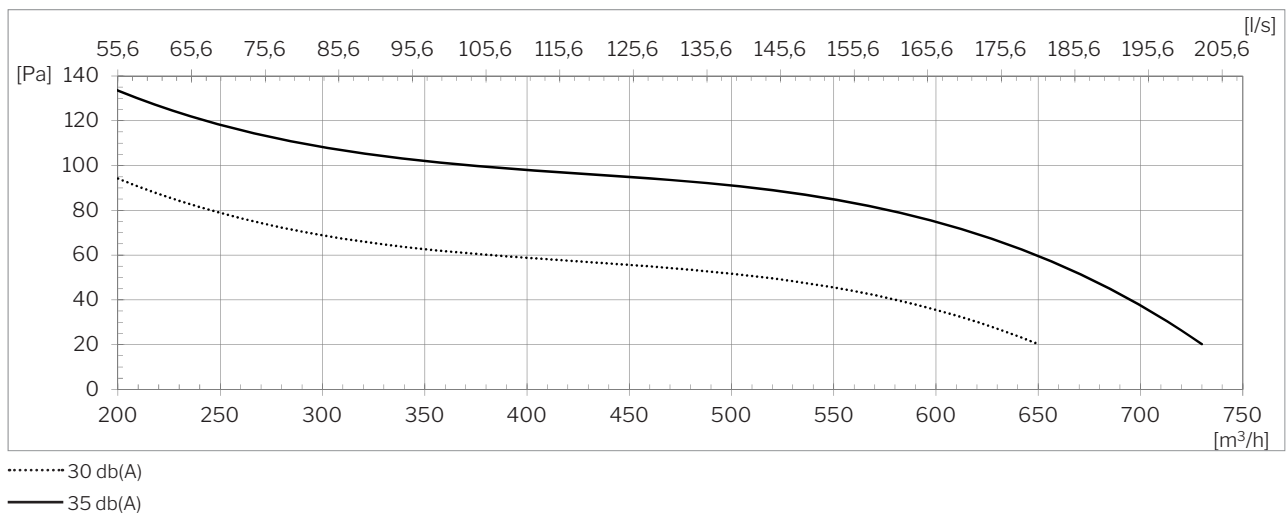

⁷ Alle Messungen wurden im Normalbetrieb in einer Standardeinbausituation bei Filterklasse, Zuluft / Abluft: ePM10 50% / ePM10 50% mit von Airmaster empfohlenen Wandgittern, Airmaster Boomerain Ø315, durchgeführt.

AIRMASTER

Wurfweite (0,2 m/s)

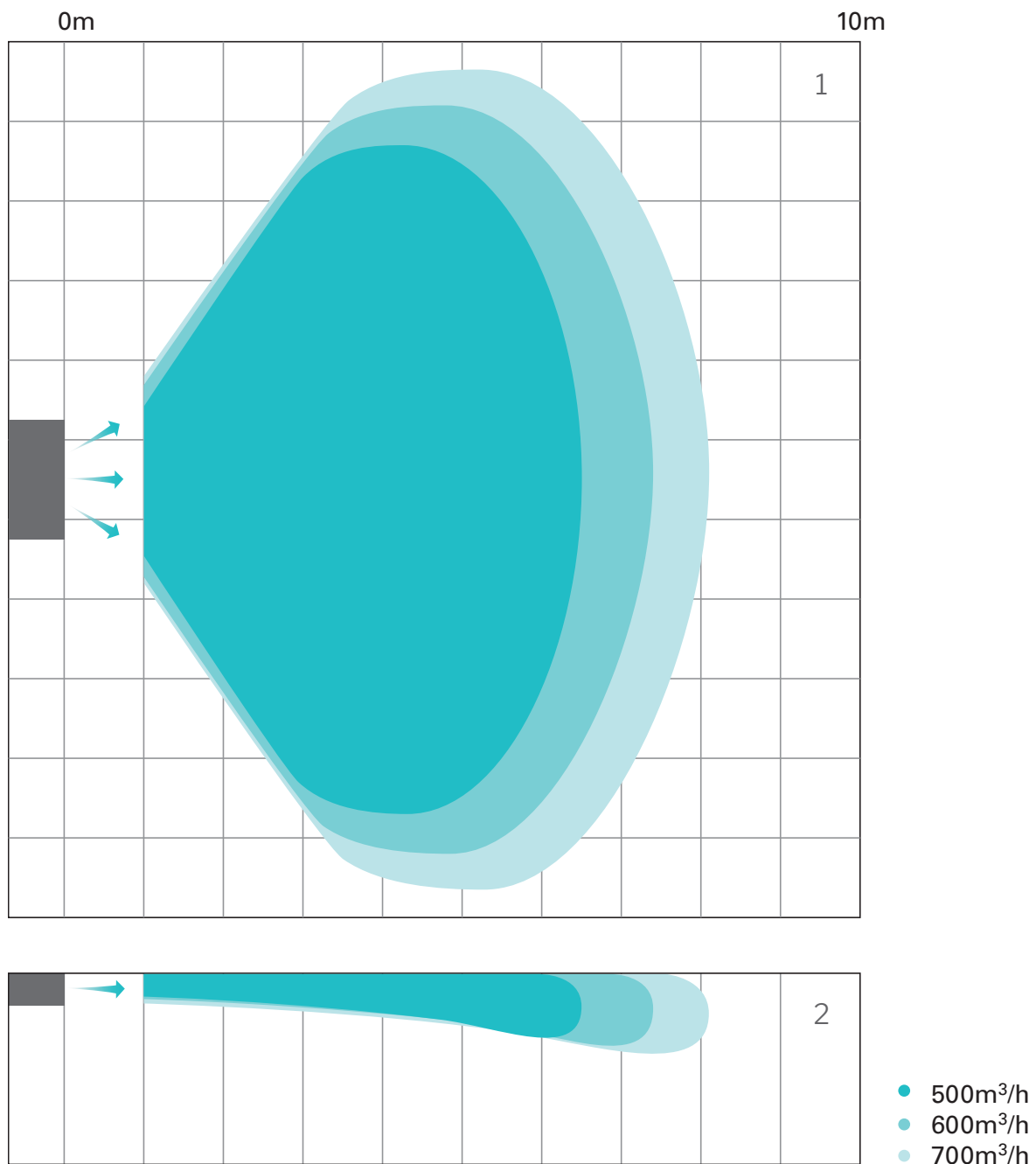



1 Wurfweite, Ansicht von oben

2 Wurfweite, Seitenansicht

Versionsübersicht

Fortluft und Außenluft

H: Horizontal
 V: Vertikal
 HRE: Horizontal - Rechteckig

 Fortluft
 Außenluft

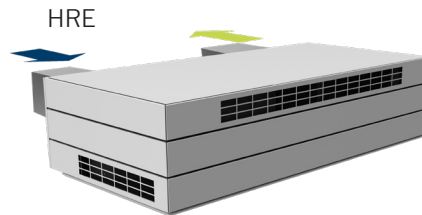
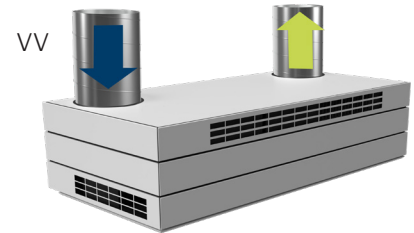
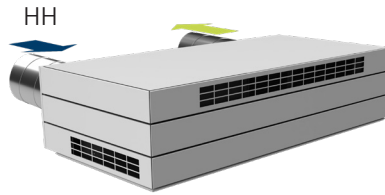

Zuluft und Abluft

T: Top (Oben)
 C: Center (Mitte)
 B: Bottom (Unten)
 DI: Ducted Inlet
 (Zuluft kanalgeführt)
 DE: Ducted Extract
 (Abluft kanalgeführt)

 Zuluft
 Abluft

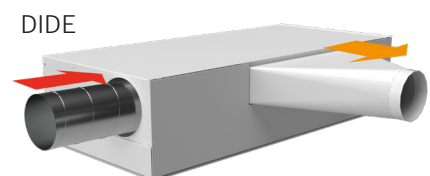
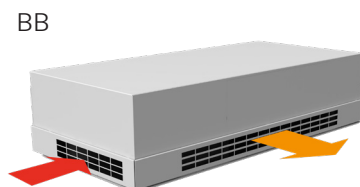
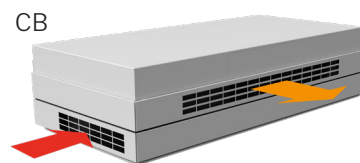
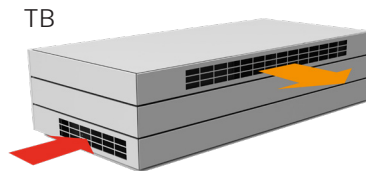

Standard und Optionen

Gegenstromwärmetauscher (Aluminium)	x
Enthalpie Gegenstromwärmetauscher (Polymermembran)	o
Kombinations-Gegenstromwärmetauscher (Polymermembran)	o
Motorisierte Bypass	x
Motorisierte Außenluftklappe	x
Motorisierte Fortluftklappe	x
Kapazitive Rückstellfunktion (motorisierte Hauptklappe)	•
Elektrisches Vorheizregister	•
Elektrisches Nachheizregister	•
Wassernachheizregister	•
Kondensatpumpe	•
PIR/Bewegungssensor (Wandaufhängung)	•
PIR/Bewegungssensor (eingebaut)	•
CO ₂ -Sensor (Wandaufhängung)	•
CO ₂ -Sensor (eingebaut)	•
TVOC-Sensor (eingebaut)	•
CO ₂ -/TVOC-Sensor (eingebaut)	•
Hygrostat (Wandaufhängung)	o
Serviceschalter	o

Energiezähler	•
Kühlmodul, CC (nur für horizontales Modell)	•
Zuluftfilter ePM ₁₀ 50%	•
Zuluftfilter ePM ₁ 55%	•
Zuluftfilter ePM ₁ 80%	o
Abluftfilter ePM ₁₀ 50%	x
Wand-/Deckenhalter	•
Deckenrahmen	•
Bedienungspanel Airlinq® Viva	•
Bedienungspanel Airlinq® Orbit	•
Airmaster Airlinq® Online	•
Airlinq® Online API	•
Airlinq® BMS	•
LON® Modul	o
KNX® Modul	o
MODBUS® RTU RS485 Modul	•
BACnet™ MS/TP Modul	•
BACnet™ /IP Modul	•
Mini B USB (an der Front des Geräts)	o

X : Standard • : Option o : Specialvare (kein Lagerartikel)

Prinzipdiagramm

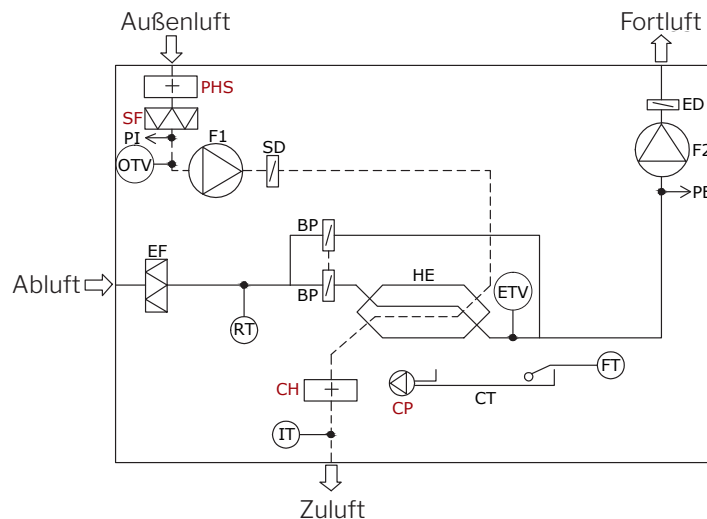

KOMPONENTEN

BP	Bypassklappe (motorgesteuert)
CH	Elektrisches Nachheizregister (Option)
CP	Kondensatpumpe (Option)
CT	Kondensatbehälter
ED	Fortluftklappe (motorgesteuert)
EF	Abluftfilter

ETV	Fortlufttemperaturfühler
FT	Schwimmer
F1	Zuluftventilator
F2	Abluftventilator
HE	Gegenstromwärmetauscher
IT	Zulufttemperaturfühler
OTV	Außenlufttemperaturfühler

PE	Strömungsmessung, Abluft (nur erhältlich mit AQC-P -graue Steuerbox)
PHS	Elektrisches Vorheizregister (Option)
PI	Strömungsmessung, Zuluft (nur erhältlich mit AQC-P -graue Steuerbox)
RT	Raumlufttemperaturfühler
SD	Zuluftklappe (motorgesteuert)
SF	Zuluftfilter (Option)